

FR

Manuel de l'utilisateur

LAVE-LINGE

Manuel de l'utilisateur

LF 1210 A + + + WVET

Bellavita

6 Démarrage de votre machine

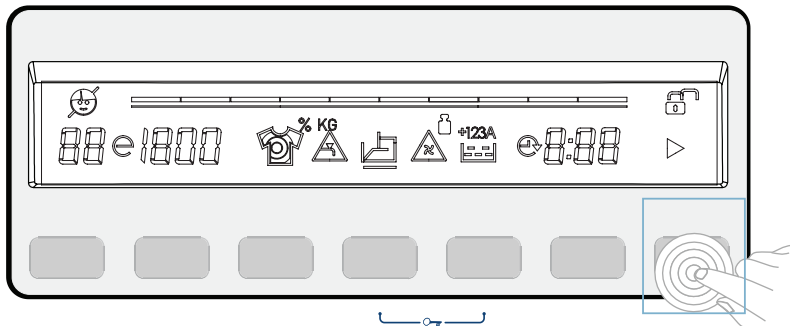

En appuyant sur le bouton départ / pause vous pouvez lancer le programme que vous avez sélectionné, suspendre un programme en cours.

7 Comment enlever le linge de l'appareil

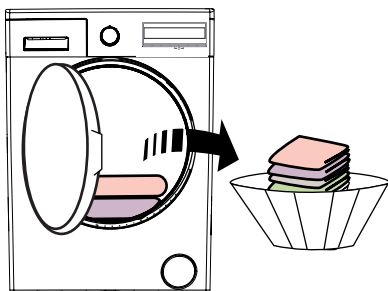

- Une fois le programme terminé, votre lave-linge s'éteint automatiquement.
- « END » (Programme terminé) s'affiche à l'écran.
- Ouvrez la porte de votre lave-linge et retirez le linge.

8 Entretien

- 1- Nous vous recommandons de nettoyer le filtre de la pompe de vidange une fois tous les 2 mois.
- 2- Nous vous recommandons de nettoyer votre tiroir à détergent une fois tous les 2 mois.
- 3- Nous vous recommandons de nettoyer tous les 2 mois le filtre situé à l'extrémité du tuyau d'arrivée d'eau (là où il est branché au robinet d'arrivée d'eau).
- 4- Nous vous recommandons de nettoyer tous les 2 mois le filtre situé à l'extrémité du tuyau d'arrivée d'eau (là où il est branché à la machine).

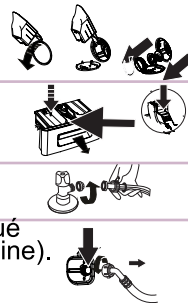

 Si l'opération de d'essorage n'est pas effectuée ou fonctionne avec un retard, cela signifie que, le système anti-balourd a été activé. Le système anti-balourd va essayer de répartir le linge de façon homogène. Car si le linge n'est pas bien réparti à l'intérieur de la machine, cela entraîne un déséquilibre. Une fois le linge réparti, l'opération de d'essorage démarre.

52189335

GUIDE RAPIDE

DESCRIPTION DE L'APPAREIL

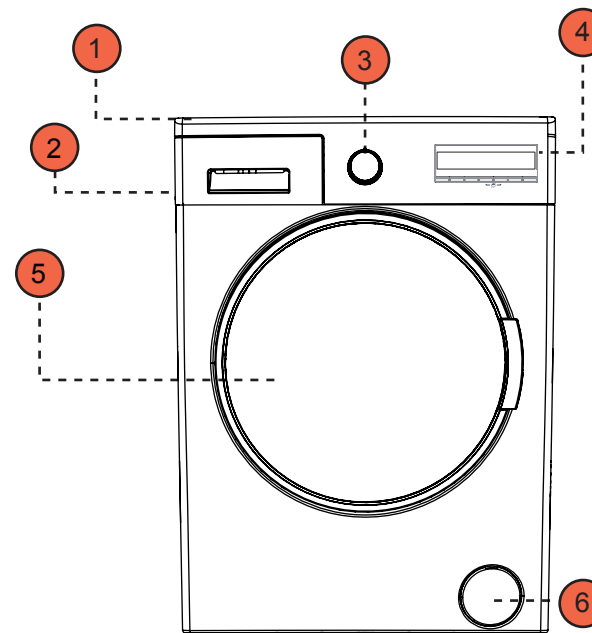

- 1- Plateau supérieur
- 2- Tiroir à lessive
- 3- Sélecteur de programme
- 4- Panneau d'affichage
- 5- Porte
- 6- Couvercle du filtre de la pompe

LAVAGE

- Branchez votre lave-linge à une prise électrique.
- Ouvrez le robinet d'eau.

1 Répartition du linge

Séparez votre linge en fonction de leurs types (coton, synthétique, délicat, laine, etc.), leurs températures (froid, 30 °, 40 °, 60 °, 90 °) et le degré de saleté (légèrement taché, taché, trop taché).

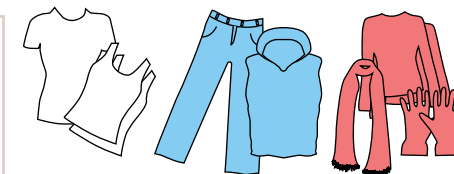

5 Affichage électronique(*)

L'affichage électronique présente : la température de l'eau de lavage de votre machine, l'essorage par tour/minute, la durée de la lessive, la position de la porte, les fonctions auxiliaires que vous avez sélectionnées et la position du programme en cours d'exécution () pendant le cycle de lavage

Par ailleurs, en cas de défaillances sur votre machine, l'affichage électronique vous avertit au moyen de symboles d'erreur. Il vous informe également de l'achèvement du programme de lavage en indiquant le mot "END" sur l'afficheur dès que le programme de lavage sélectionné est terminé

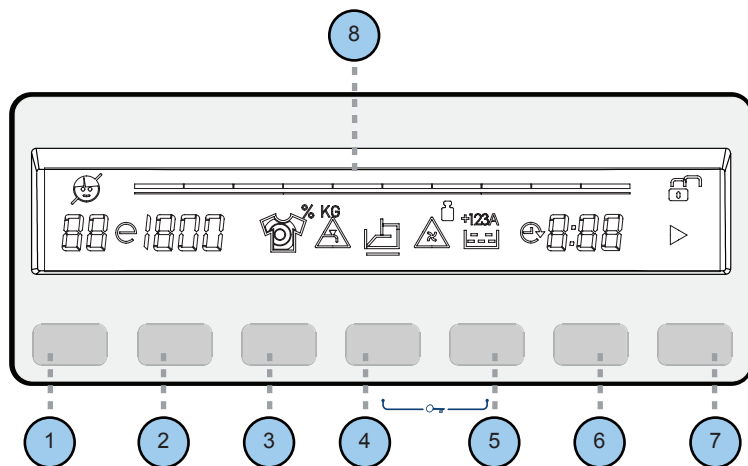

1- Bouton de réglage de la température de l'eau

2- Bouton de réglage de vitesse Rpm

3- Sélection du niveau de saleté

(*) 4- Fonction auxiliaire (Repassage facile, prélavage)

5-Fonction auxiliaire de rinçage supplémentaire

6- Démarrage temporisé

7- Départ Pause bouton

8- Affichage numérique

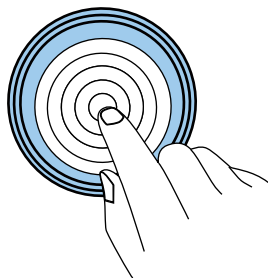

(*) Les fonctions auxiliaires varient selon le modèle de votre appareil.

2 Comment placer le linge dans le lave-linge

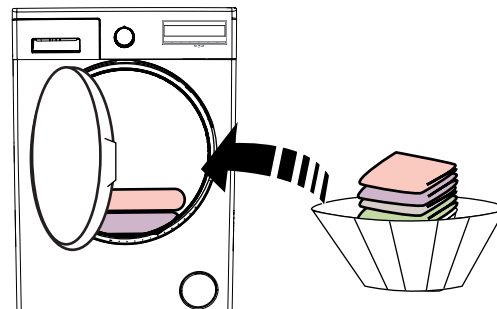

- Ouvrez la porte de votre machine.
- Répartissez votre linge dans la machine.

3 Comment verser le détergent dans le lave-linge

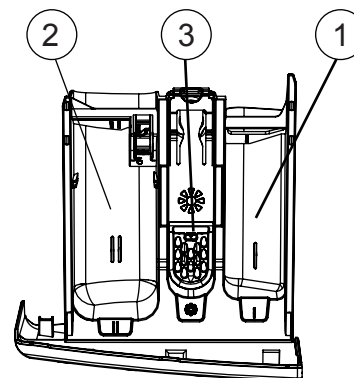

- 1- Compartiment de prélavage
- 2- Compartiment de lavage
- 3- Compartiment pour assouplissant

4 Sélection des programmes (*)

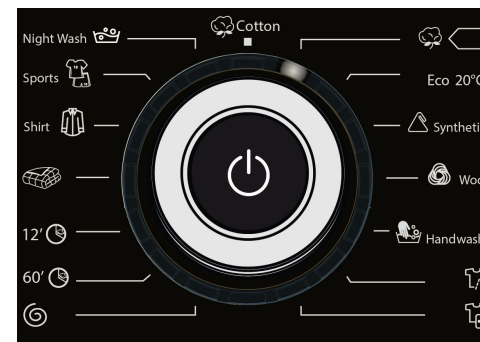

- Vous pouvez sélectionner le programme par lequel vous voulez laver votre linge à travers le bouton de programme.
- Vous pouvez paramétrer l'opération de sélection de programme en tournant le bouton de programme dans les deux sens.
- Assurez-vous que le bouton de programme est positionné exactement sur le programme que vous avez sélectionné.

(*) Les programmes de lavage varient selon le modèle de votre appareil.

CHAPITRE -1 : AVANT D'UTILISER L'APPAREIL

- Utilisation adéquate..... 6
- Consignes générales 8
- Consignes de sécurité..... 12
- Emballage et Environnement18
- Informations sur les économies.....19

CHAPITRE -2 : APERÇU DE L'APPAREIL

- Aspect général..... 20
- Spécifications 22

CHAPITRE -3 : INSTALLATION

- Retrait des vis de sécurité de transport.....23
- Régler les pieds de réglage..... 25
- Branchement électrique..... 28
- Branchement du tuyau d'arrivée d'eau..... 29
- Branchement du tuyau d'évacuation d'eau...31

CHAPITRE -4 : INTRODUCTION DU PANNEAU DE COMMANDE32

- Tiroir à lessive33
- Bouton de programme..... 35
- Affichage électronique.....36

CHAPITRE -5 PRÉPARATION PRÉLIMINAIRE DE LA LESSIVE

- Séparer le linge 38

•	Mettre le linge dans la machine.....	40
•	Ajouter la lessive dans la machine.....	41
•	Faire fonctionner votre machine.....	42
•	Fonctions auxiliaires.....	46
•	Verrou de sécurité enfant.....	53
•	Annuler le programme.....	54
•	Fin de programme.....	55
CHAPITRE -6 :	SYMBOLES D'AVERTISSEMENT.....	56
CHAPITRE -7:	TABLEAU DES PROGRAMMES.....	58
CHAPITRE -8 :	ENTRETIEN ET NETTOYAGE DE VOTRE APPAREIL	
•	Avertissement.....	66
•	Filtres d'arrivée d'eau.....	67
•	Filtre de la pompe.....	68
•	Tiroir à lessive.....	70
•	Appareil pour lessive liquide.....	70
CHAPITRE -9 :	BUTÉE D'ARRÊT DE DÉBIT / CORPS / TAMBOUR.....	71
CHAPITRE -10 :	DÉPANNAGE.....	72
CHAPITRE -11 :	AVERTISSEMENTS AUTOMATIQUES DES DÉFAUTS ET SOLUTIONS.....	77
CHAPITRE -12 :	LES ALERTES AUTOMATIQUES DE PANNE ET LES ACTIONS.....	78
CHAPITRE -13 :	INFORMATIONS PRATIQUES.....	79
•	Décodage de la fiche énergétique et économie d'énergie.....	83
•	Mise au rebut de votre vieille machine.....	85
	Hotline consommateur.....	86

Merci de lire et de conserver le manuel d'utilisation

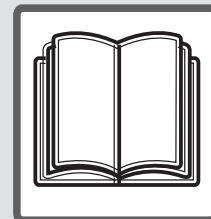

- **Cet appareil est destiné à être utilisé dans des applications domestiques et analogues telles que:**
 - **des coins cuisines réservés au personnel dans des magasins, bureaux et autres environnements professionnels;**
 - **des fermes;**
 - **l'utilisation par les clients des hôtels, motels et autres environnements à caractère résidentiel;**
 - **des environnements du type chambres d'hôtes.**

- **Gardez vos animaux de compagnie loin de votre appareil.**

- **Vérifiez l'état de l'emballage et de la machine avant ouverture et avant l'installation. Ne pas faire fonctionner votre machine si elle est endommagée ou présente des signes de détérioration au déballage.**

- **Faites installer votre machine uniquement par un personnel agréé. Toute activité sur votre appareil par une personne autre que les services habilités annulera votre garantie.**

- Cet appareil n'est pas prévu pour être utilisé par des personnes (y compris les enfants) dont les capacités physiques, sensorielles ou mentales sont réduites, ou des personnes dénuées d'expérience ou de connaissance, sauf si elles ont pu bénéficier, par l'intermédiaire d'une personne responsable de leur sécurité, d'une surveillance ou d'instructions préalables concernant l'utilisation de l'appareil. Il convient de surveiller les enfants pour s'assurer qu'ils ne jouent pas avec l'appareil.
- Utilisez votre machine uniquement pour les lessives qui ont été désignées comme approprié pour le lavage par le fabricant.

• Avant de faire fonctionner le lave-linge, retirez les 4 vis de bridage et les entretoises en caoutchouc à l'arrière de la machine. Le non-retrait des vis peut provoquer de fortes vibrations, du bruit et un dysfonctionnement du produit, (annulation de la garantie).

- Votre appareil n'est pas couvert par la garantie pour les défauts causés par tout type de facteurs externes (pesticides, incendies, etc.).
- Veuillez ne pas jeter ce manuel de l'utilisateur ; conservez-le pour une consultation ultérieure.

Remarque: Les spécifications de la machine peuvent varier en fonction du produit acheté.

- La température ambiante adéquate pour un fonctionnement normal de votre machine se situe entre 15 et 25°.
 - Les tuyaux gelés peuvent se déchirer et exploser. Dans les régions où la température est en dessous de zéro, la température ambiante pourrait mettre en péril le bon fonctionnement de la carte électronique.
 - Assurez-vous que les vêtements que vous placerez dans votre machine ne contiennent aucun objet étranger (clou, aiguille, pièces de monnaie, briquet, allumettes, pince, etc.) dans leurs poches. Ces objets peuvent endommager votre machine.
- Il est recommandé d'effectuer la première opération de lavage à 90° dans le programme coton et sans linge en versant une 1/2 mesure de lessive dans le 2ème compartiment du tiroir à lessive.**

- Puisque les lessives ou adoucissant exposés à l'air pendant une longue période forment des résidus, mettez votre lessive ou adoucissant dans le tiroir à lessive au début de chaque lavage.
- Il est conseillé de débrancher votre appareil et de fermer le robinet d'arrivée d'eau si vous n'utilisez pas votre machine pendant une longue période. De plus, ouvrez la porte de votre machine pour éviter la formation de mauvaises odeurs dues à l'humidité.
- Des restes d'eau peuvent être observés dans votre machine après les essais et analyses effectués en raison des procédures de contrôle qualité. Ceci n'endommagera pas votre appareil.
- Rappelez-vous que les matériaux d'emballage de votre machine peuvent être dangereux pour les enfants.
- Gardez les matériaux d'emballage dans un endroit hors de portée des enfants ou s'en débarrasser de manière appropriée.
- Utilisez les programmes de pré-lavage uniquement pour les linges très sales.

- Ne jamais ouvrir le tiroir à lessive lorsque l'appareil est en marche.



- En cas de panne, débranchez l'appareil en premier et ensuite fermez le robinet. Ne tentez pas de réparer par vous-même, contactez toujours le service agréé pour obtenir des conseils.

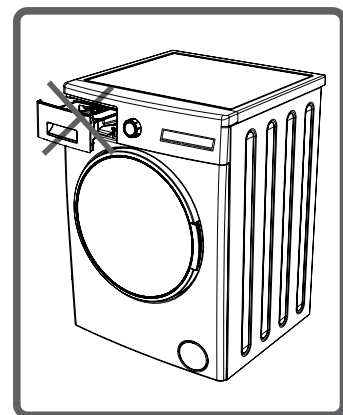

- La quantité de linge que vous mettez dans votre lave-linge ne doit pas dépasser la quantité maximale indiquée.

- Ne jamais forcer la porte pour l'ouvrir lorsque la machine est en marche.



- Le lavage des vêtements couverts de farine dans votre machine l'endommage. Ne pas laver les vêtements couverts de farine dans votre machine.

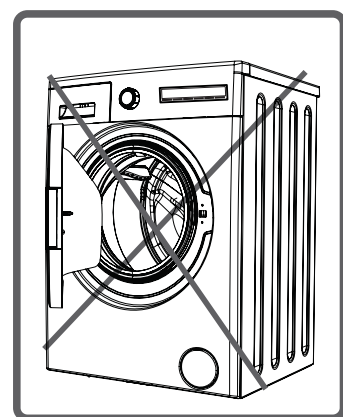

- Veuillez respecter la quantité de lessive / assouplissant prescrite par les fabricants ou de produits similaires dans votre machine.
- Installez votre appareil dans un endroit où sa porte peut être complètement ouverte. (Ne pas placer votre appareil dans les endroits où sa porte ne peut pas s'ouvrir complètement.)
- Installez votre machine dans des endroits qui peuvent être entièrement aérés et avec une circulation d'air constante.

Veillez prendre connaissance de l'ensemble des consignes de sécurité, afin de vous protéger des accidents et des risques mortels



RISQUE DE BRÛLURE !



Ne pas toucher le tuyau de vidange et l'eau lors de la vidange puisque l'appareil peut atteindre des températures élevées lors de son fonctionnement.

RISQUE DE DÉCÈS À CAUSE DU COURANT ÉLECTRIQUE !

- Évitez d'utiliser prises multiples ou rallonges.

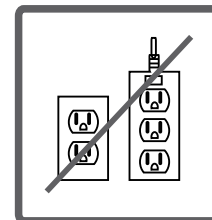

- Ne pas brancher l'appareil dans des prises électriques endommagées

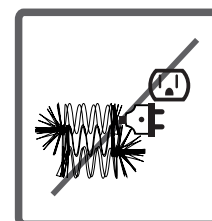

- Ne tirez jamais sur le câble lorsque vous débranchez - saisissez toujours la prise.

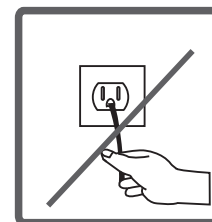

- Évitez de brancher ou de débrancher l'appareil avec des mains mouillées au risque d'être victime d'une électrocution !

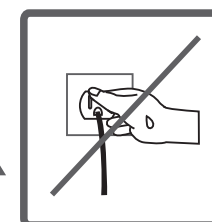

- Si le câble d'alimentation est endommagé, il doit être remplacé par le fabricant, son service après-vente ou des personnes de qualification similaire afin d'éviter un danger.



Risque d'inondation !



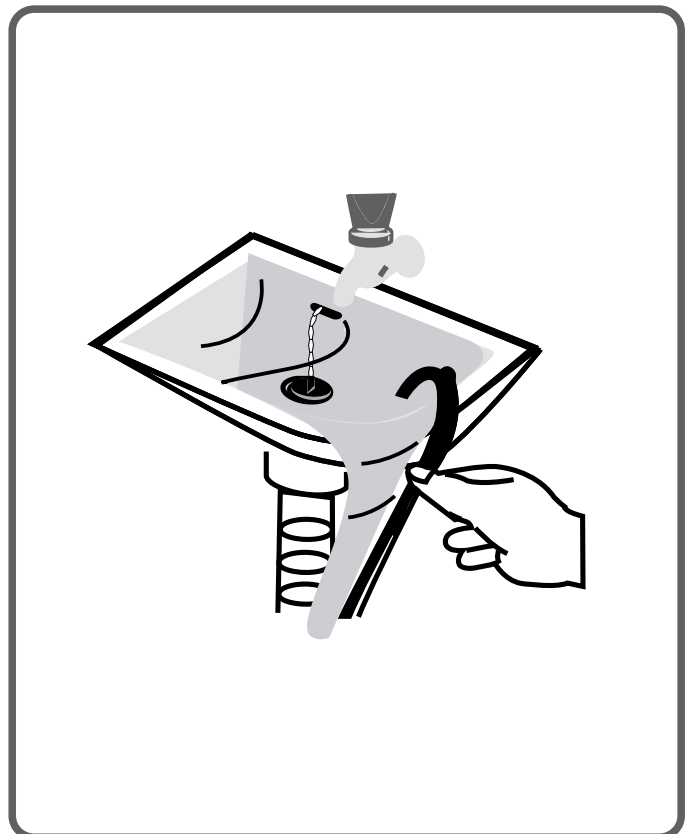
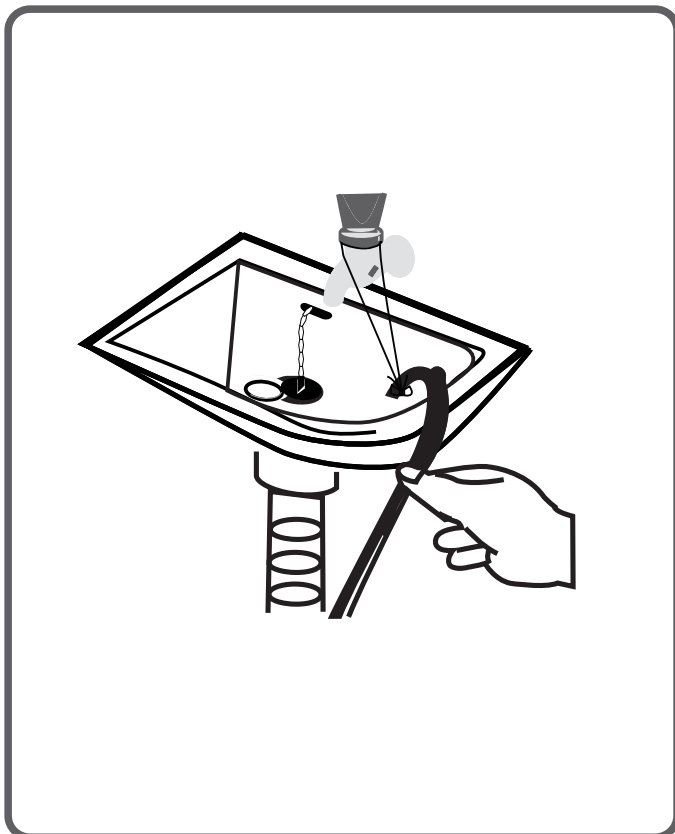

- Vérifiez si l'eau coule vite ou pas avant de placer le tuyau d'évacuation sur le bac.
- Prendre les mesures nécessaires pour prévenir le glissement de votre tuyau.
- Lors de la vidange de votre machine, la force exercée par l'eau pourrait déplacer le tuyau. Veillez à le fixer correctement.



Risque d'incendie !



- Ne laissez pas de liquides inflammables à proximité de votre machine.
- La teneur en soufre de décapants pour peinture pourrait provoquer une corrosion. Pour cette raison, ne jamais utiliser des matériaux décapants dans votre machine.
- Ne jamais utiliser des produits qui contiennent des solvants (comme gaz de lavage) dans votre machine.  
- Retirez tous les objets dans les poches de vos vêtements (aiguille, trombone, briquet, allumettes, etc.) lorsque vous les placez dans votre machine.

Ces objets présentent un risque d'incendie ou d'explosion.

Risque de chute et de blessure !



- Ne montez pas sur votre machine. La table supérieure de votre machine peut se briser et vous risquez de vous blesser.
- Rangez le tuyau, le câble et l'emballage de votre machine lors de l'installation. Vous pourriez trébucher et tomber.
- Ne mettez pas votre machine à l'envers ou sur le côté.
- Ne soulevez pas votre appareil en le tenant par des pièces de sortie (tiroir à lessive, porte). Ces pièces peuvent se briser et vous causer des blessures.

La machine doit être transportée par au moins 2 personnes.



Sécurité des enfants !



- Ne laissez pas les enfants sans surveillance autour de la machine. Les enfants pourraient s'enfermer dans l'appareil, et ne pas savoir ressortir.

- La vitre de la porte et sa surface peuvent être extrêmement chaudes lorsque l'appareil fonctionne. Ainsi, toucher en particulier la machine pourrait brûler la peau des enfants.

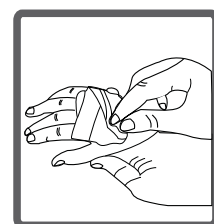

- Conservez les matériaux d'emballage hors de la portée des enfants.

- Des cas d'empoisonnement pourraient être observés en cas d'ingestion des lessives et des produits d'entretien, et les yeux ou la peau peuvent être irrités s'ils entrent en contact avec la peau. Gardez les produits de nettoyage hors de la portée des enfants.

Mise au rebut des matériaux d'emballage

Les matériaux d'emballage protègent votre machine contre les dommages qui pourraient survenir pendant le transport. Ces matériaux sont respectueux de l'environnement puisqu'ils sont recyclables. Le recyclage des matériaux fournit à la fois des économies de matières premières et baisse la production de déchets.

Mise au rebut des vieilles machines

Les vieux appareils électriques ou électroniques peuvent encore contenir des pièces récupérables. Donc, ne jetez jamais les vieux appareils que vous n'utilisez plus.

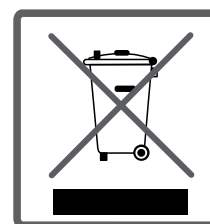

Veillez à ce que les pièces de vos vieux appareils électroniques ou électriques sont réutilisées en les donnant dans des centres de collecte prévus par les autorités concernées.

Pour la sécurité des enfants, rangez vos vieux appareils en lieu sûr, jusqu'à ce qu'ils soient sortis de votre domicile.

Quelques informations importantes en vue d'un rendement maximal de votre machine :

- La quantité de linge que vous mettez dans votre lave-linge ne doit pas dépasser la quantité maximale indiquée.
De cette manière, votre machine doit fonctionner en mode d'économie.
- La non-utilisation de la fonction de prélavage pour le linge peu sale permet d'économiser l'électricité et l'eau.

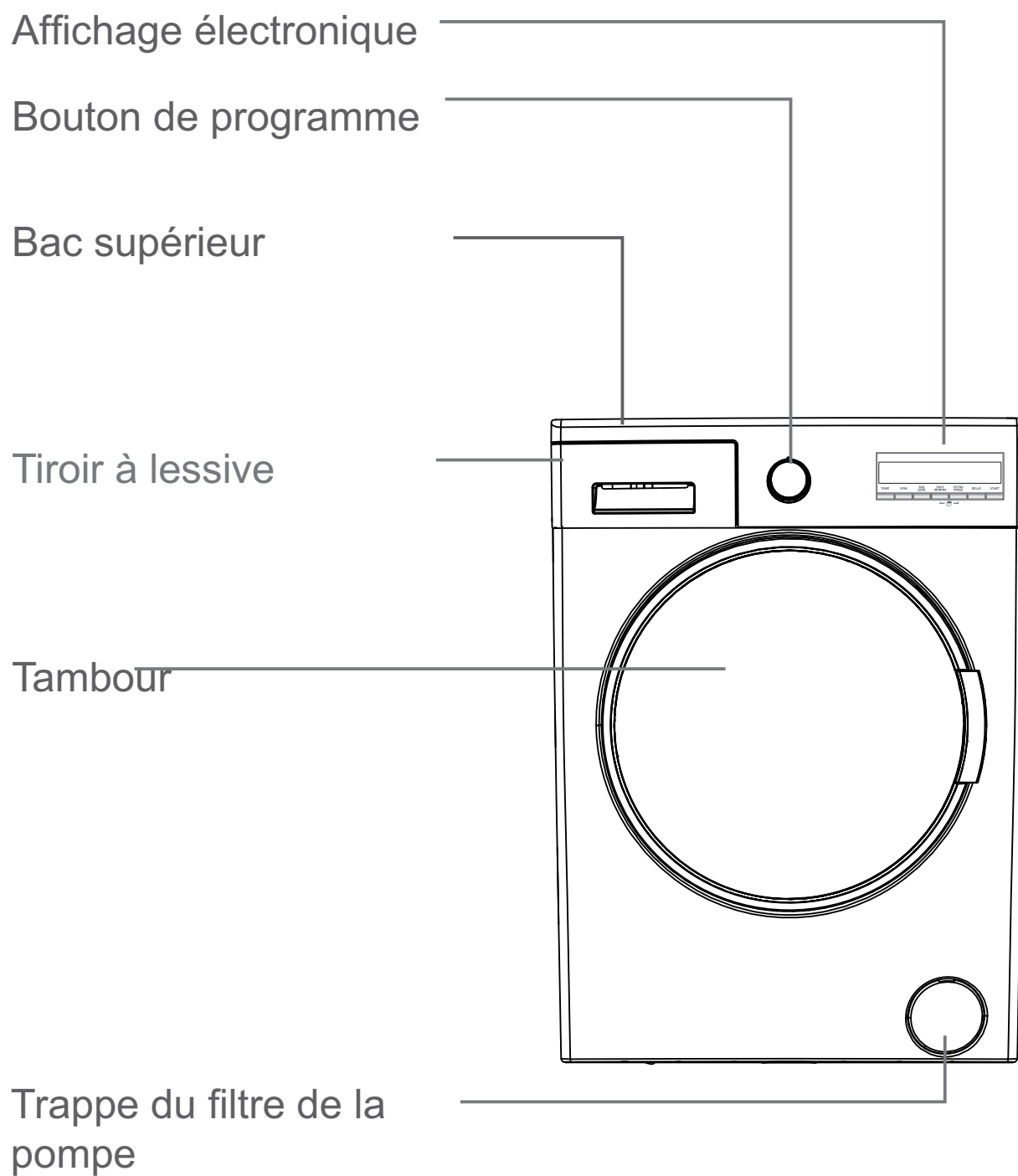

Vis de bridage tambour/sécurité
de transport

Vanne d'arrivée d'eau

Tuyau de vidange

Câble d'alimentation

Vis de bridage tam-
bour/sécurité de trans-
port

Vis de bridage tam-
bour/sécurité de trans-
port

Vis de bridage tam-
bour/sécurité de trans-
port

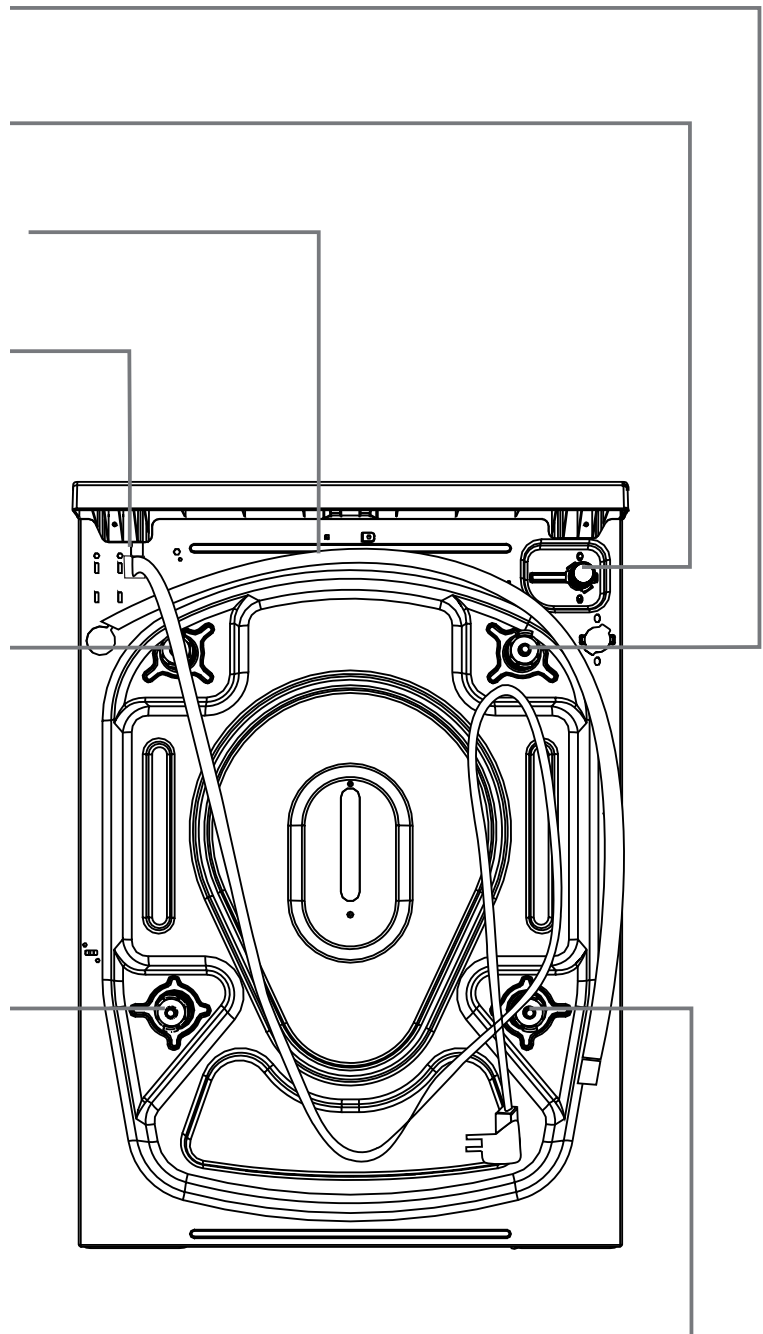

Tension / fréquence de fonctionnement (V/Hz)	(220-240) V~/50Hz
Courant total (A)	10
Pression d'eau (Mpa)	Maximum: 1 Mpa Minimum : 0.1 Mpa
Puissance totale (W)	2200
Capacité maximum de linge sec (kg)	10
Tours d'essorage (tr / min) (tr/min)	1200
Numéro du programme	15
Dimensions (Hauteur x Largeur x Profondeur) (mm)	845 x 597 x 582



Avant de faire fonctionner le lave-linge, retirez les 4 vis de bridage et les entretoises en caoutchouc à l'arrière de la machine. Le non-retrait des vis peut provoquer de fortes vibrations, du bruit et un dysfonctionnement du produit, (annulation de la garantie).

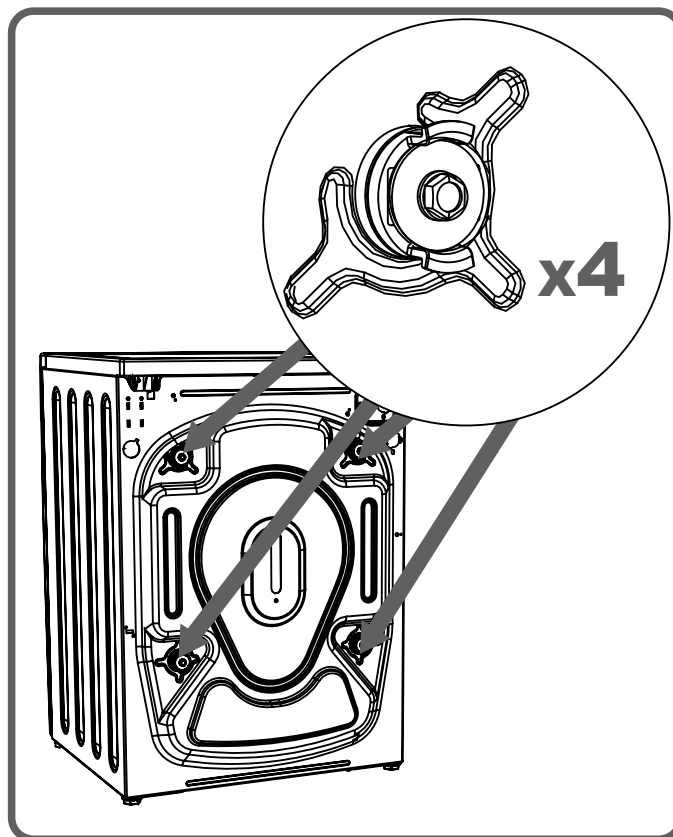

Pour cette raison, les vis de bridage doivent être desserrées par rotation dans le sens antihoraire à l'aide d'une clé appropriée.

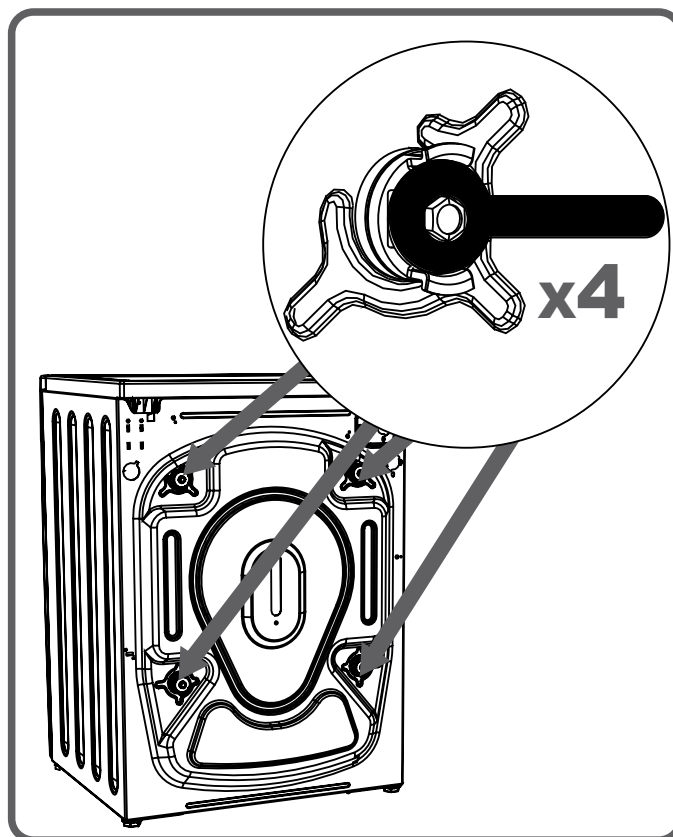

Vous devez tirer sur les vis de bridage pour les enlever.

Lorsque les vis sont retirées, veuillez placer les caches fournis pour boucher les trous.

Il est vivement conseillé de conserver l'ensemble des vis de bridage/transport pour un éventuel transport de la machine à laver.

REMARQUE : Vous devez absolument retirer les vis de transport de votre appareil avant la première utilisation. Les pannes dues à la mise en marche des machines avec des vis de transport fixées ne sont pas couvertes par la garantie.

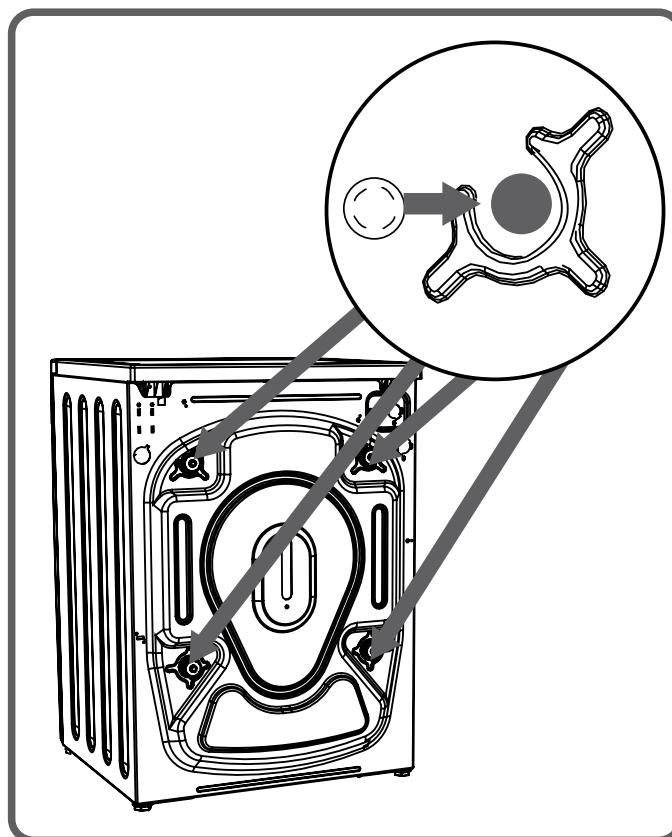
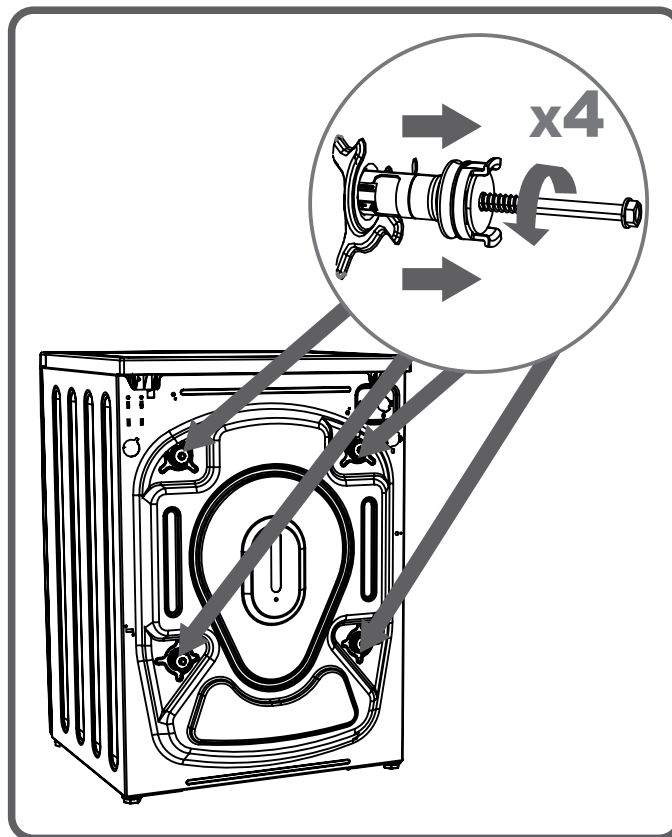

- Les ouvertures de ventilation ne doivent pas être obstruées par un tapis.
- Pour assurer un fonctionnement silencieux et exempt de vibrations de la machine, elle doit être déployée sur un sol non glissant et ferme.
- Vous pouvez assurer l'équilibre de votre machine grâce aux pieds de réglage.
- Pour ce faire, desserrez l'écrou de réglage en plastique.

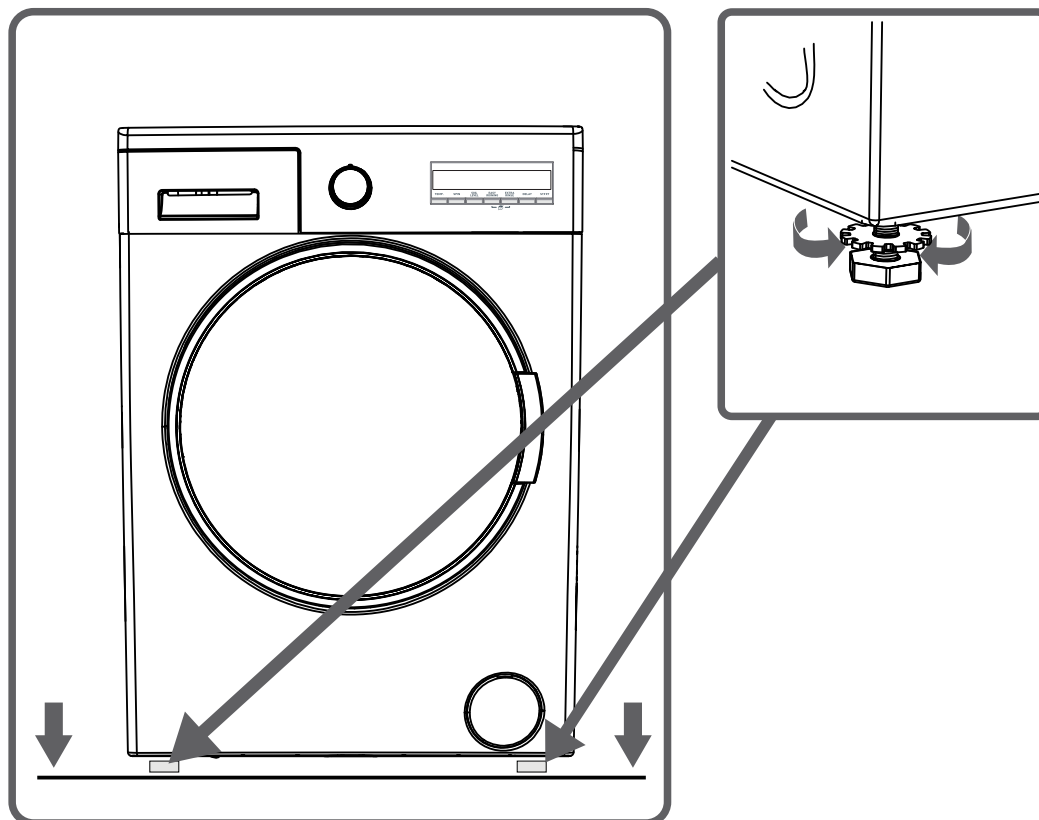

- Réglez les pieds vers le haut et vers le bas en les faisant tourner.
- Après avoir assuré l'équilibre, serrez à nouveau l'écrou de réglage en plastique vers le haut.

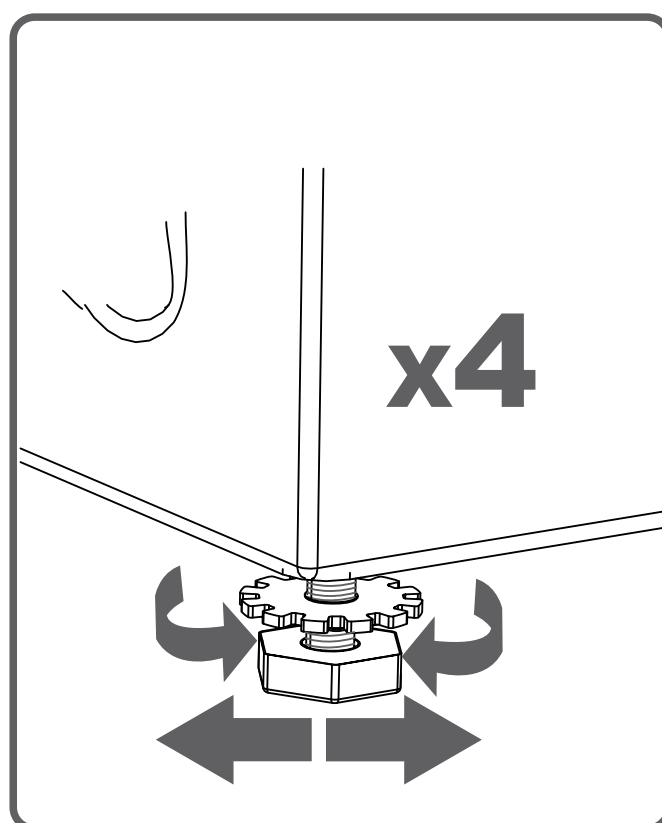

- Ne palliez jamais aux irrégularités du sol en plaçant des cartons, des bouts de bois ou tout matériel similaire en bas de votre machine.



- Lorsque vous nettoyez le sol, sur lequel repose votre machine, veillez à ne pas déséquilibrer les pieds de stabilisation.

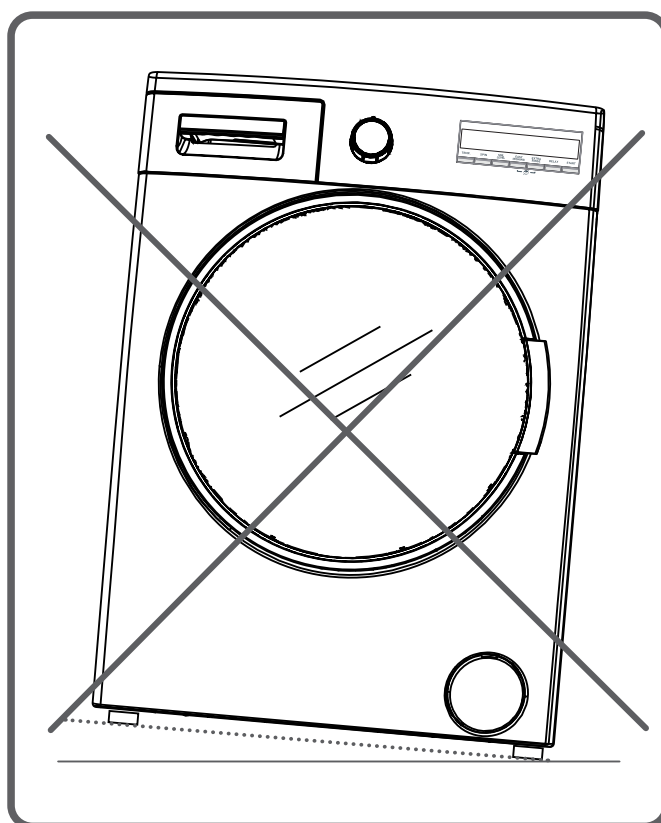

- Votre lave-linge est réglé sur 220-240V et 50Hz.

- Le cordon d'alimentation de votre lave-linge est équipé d'une fiche spécifique mise à la terre. Cette fiche doit toujours être insérée dans une prise mise à la terre de 10 ampères.

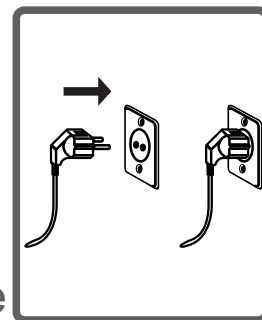

- La valeur du fusible doit être de 10 ampères. La valeur de courant du fusible de la ligne électrique connectée à cette fiche doit être également de 10 ampères.

- Si vous ne disposez pas d'une telle prise de courant et d'un tel fusible confirmant cette valeur, veuillez assurer le réglage par un électricien qualifié.

- Nous ne sommes pas responsables des dommages dus à une utilisation de l'appareil sans mise à la terre.

REMARQUE : Le fait de faire fonctionner votre machine à une tension faible réduira son cycle de vie et aura une incidence sur sa performance.

- Votre machine peut présente une arrivée d'eau (froide) Le tuyau blanc doit être raccordé à l'entrée d'eau froide

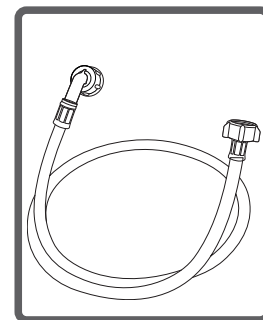

- Pour éliminer les fuites d'eau dans les raccords, 1 écrou est fourni dans l'emballage du flexible. Fixez cet écrou à l'extrémité du nouveau tuyau d'arrivée d'eau sur le côté du robinet.

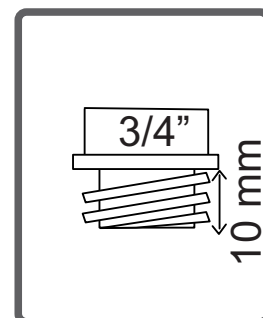

- Montez le nouveau tuyau d'arrivée d'eau sur un robinet fileté à $\frac{3}{4}$ \".

- Connectez l'extrémité blanche de coude des tuyaux d'arrivée d'eau à la vanne d'arrivée d'eau blanche filtré sur le côté arrière de la machine. Serrez à la main les pièces en plastique des jonctions. Dans des conditions incertaines, faites effectués les travaux de raccordement par un plombier qualifié.

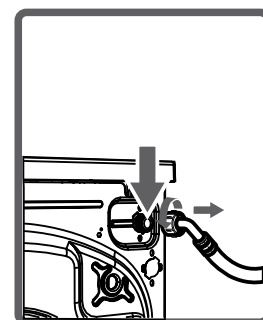

- Le débit d'eau avec une pression de 0,1-1 Mpa permettra à votre machine de fonctionner plus efficacement.) (La pression de 0,1 Mpa signifie que plus de 8 litres d'eau par minute.)

- Veillez à ce que les raccords ne présentent aucune fuite en appuyant complètement sur le robinet après la réalisation des branchements.

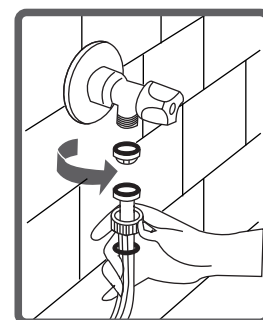

- Assurez-vous que les nouveaux tuyaux d'arrivée d'eau ne sont pas tordus, cassés, aplatis et redimensionnés.

L'appareil doit être raccordé au réseau de distribution d'eau en utilisant les ensembles de raccordement neufs fournis avec l'appareil, il convient de ne pas réutiliser des ensembles de raccordement usagés.

- L'extrémité du tuyau d'évacuation d'eau peut être raccordé à un dispositif spécifique prévu à cet effet sur le siphon de l'évier
- N'essayez jamais d'étirer le tuyau de vidange d'eau en le raccordant.

- Ne mettez pas le tuyau d'évacuation de votre machine dans un récipient, un seau ou un évier.

- Assurez-vous que le tuyau d'évacuation d'eau ne se plie pas, ne gondole pas, n'est pas aplati ou allongé. Note :

- Le tuyau de vidange doit être monté à une hauteur minimum de 60 cm, maximum 100 cm du sol.

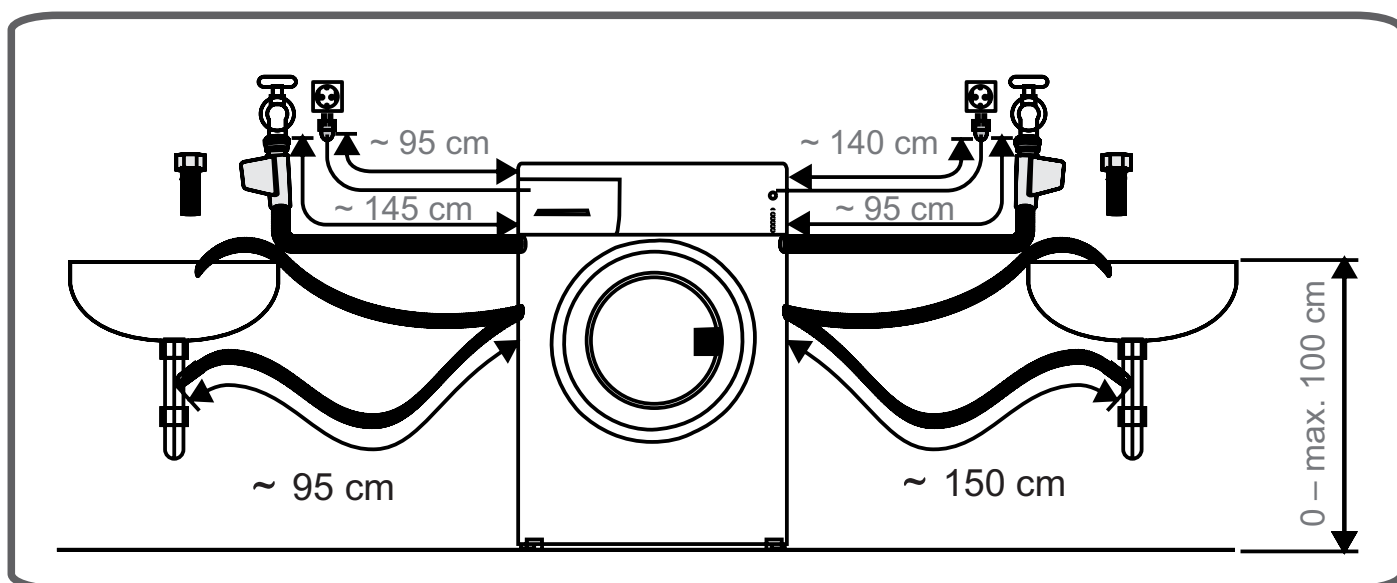
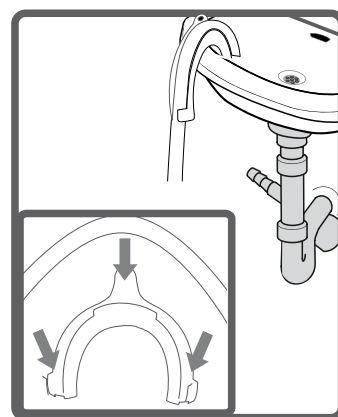
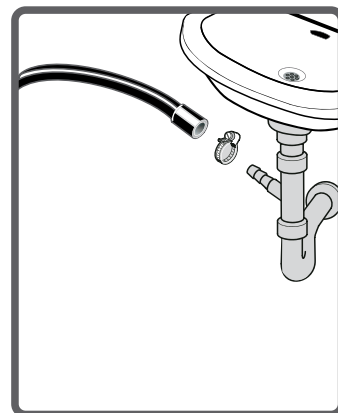

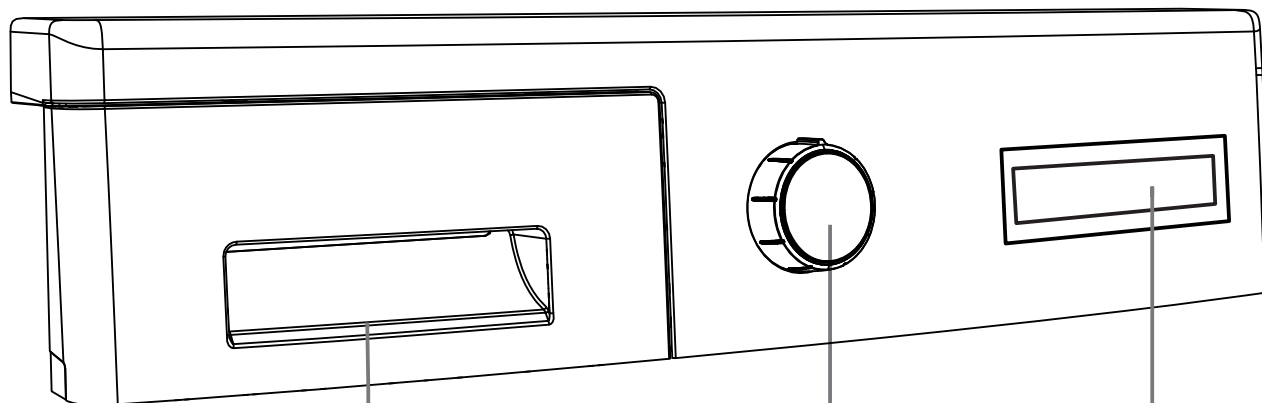

Tiroir à lessive

Bouton de programme

Panneau d'affichage

••• Vous pouvez utiliser la plaque de détermination du niveau de liquide lorsque vous voulez laver votre linge avec une lessive liquide. Vous pouvez utiliser vos lessives liquides dans tous les programmes sans pré-lavage. Montez l'appareil de lessive liquide dans le deuxième compartiment (celui qui est disponible à l'intérieur de la machine) du tiroir à lessive (*) et réglez la quantité de lessive. (Utilisez la quantité recommandée de lessive liquide par les fabricants de lessives). Ne dépassez pas le niveau MAX, utilisez uniquement pour la lessive liquide, ne pas utiliser cet appareil pour la lessive en poudre.)

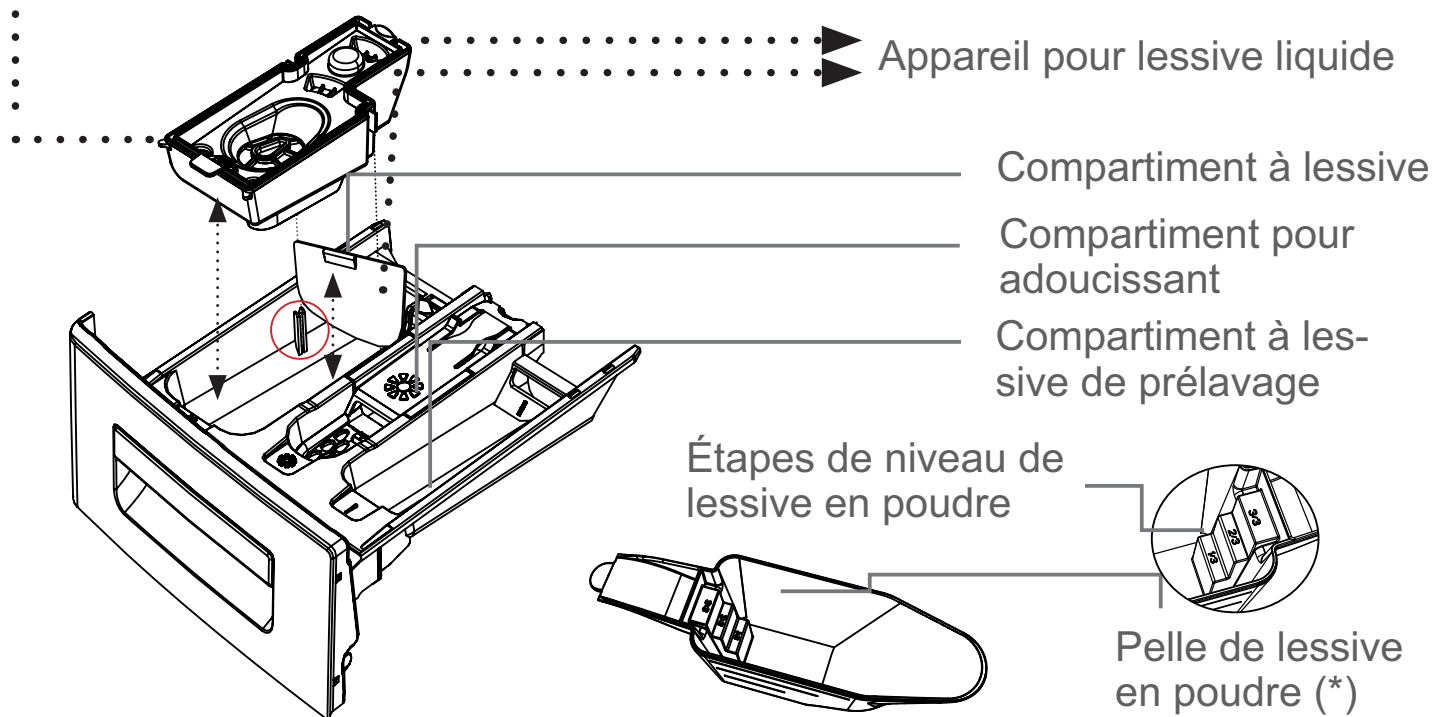
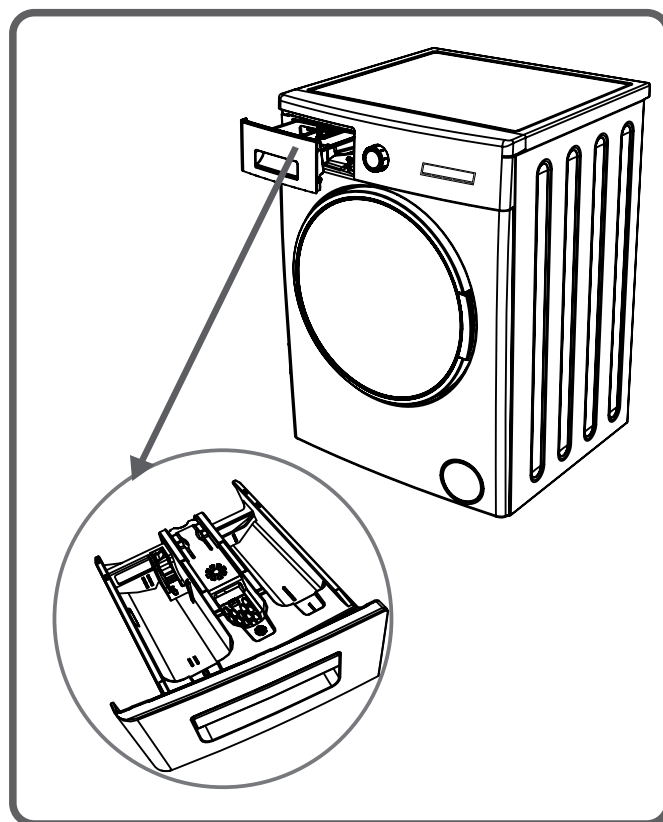

(*) Les spécifications de la machine peuvent varier en fonction du produit acheté.

SECTIONS

Principal compartiment à lessive de lavage :

Dans ce compartiment, seuls les produits comme les lessives (liquide ou poudre), anticalcaire et autres peuvent être utilisés. Vous pouvez trouver l'appareil de lessive liquide à l'intérieur de votre machine à la première installation. (*)

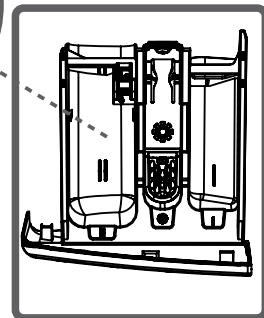
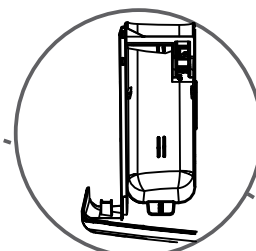

Compartiment pour adoucissant de tissu, d'amidon, de lessive :

Vous pouvez utiliser l'adoucissant pour le linge (quantité et type recommandés par le fabricant est nécessaire). Parfois, les assouplissants que vous utilisez pour votre linge peuvent rester dans ce compartiment, parce que l'adoucissant n'est pas visqueux. Pour éviter cette situation, les adoucissants liquides plus visqueux doivent être dilués.

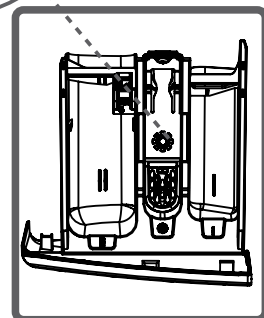
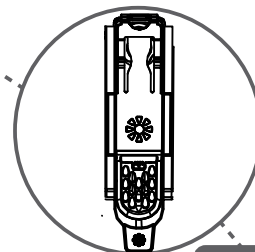

Compartiment à lessive de prélavage :

Ce compartiment doit être utilisé que lorsque la fonction de prélavage est sélectionnée. Cette fonction est recommandée pour le linge très sale.

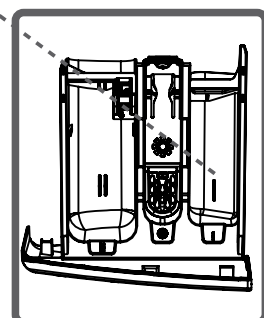
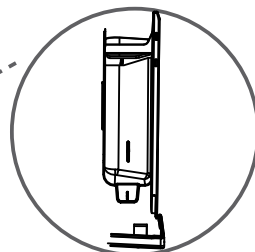

(*) Les spécifications de la machine peuvent varier en fonction du produit acheté.

- Le sélecteur de programme vous permet de choisir le programme de lavage approprié.
- Il est possible de choisir le programme en tournant le sélecteur dans les deux sens.
- Assurez-vous que le sélecteur de programme se trouve exactement sur le programme désiré.
- Une pression sur le bouton Marche-Arrêt, situé sur le sélecteur de programme, vous permet d'allumer ou d'éteindre l'appareil.



Affichage électronique



Bouton de réglage de la vitesse en tours/minute

Fonction auxiliaire (Repassage facile, pré lavage)

Départ différé

Bouton réglage température d'eau

Sélection du niveau de saleté

Fonction auxiliaire de rinçage supplémentaire

Bouton Marche/ Pause

L'affichage électronique affiche: la température de l'eau de lavage de votre machine, l'essorage par tour/minute, la durée de la lessive, la position de la porte, les fonctions auxiliaires que vous avez sélectionnées et la position du programme en cours d'exécution () pendant le cycle de lavage

Par ailleurs, en cas de défaillances sur votre machine, l'affichage électronique vous avertit au moyen de symboles d'erreur. Il vous informe également de l'achèvement du programme de lavage en indiquant le mot "FIN" sur l'afficheur dès que le programme de lavage sélectionné est terminé

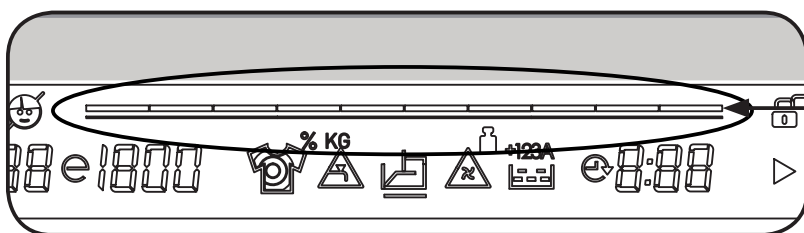

- Votre linge porte des étiquettes qui précisent leurs spécifications. Laver ou sécher votre linge en fonction des spécifications sur l'étiquette du produit.

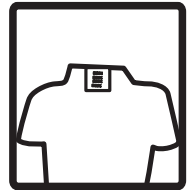

- Séparez votre linge en fonction de leurs types (coton, synthétique, délicat, laine, etc.), leurs températures (froid, 30 °, 40 °, 60 °, 90 °) et le degré de saleté (légèrement sale, sale, trop sale).



- Séparez toujours le linge blanc des vêtements de couleur.

- Lavez votre linge de couleur séparément au cours du premier lavage parce qu'il peut y avoir décoloration.

- Retirez tout matériau métallique dans vos linges ou dans les poches.

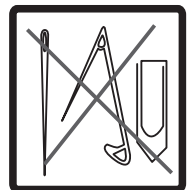

ATTENTION : AVERTISSEMENT : Les défauts qui résultent de la pénétration de substances étrangères dans votre machine ne sont pas couverts par la garantie.



- Fermez et boutonnez vos habits.

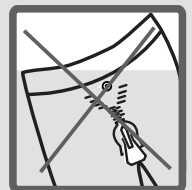

- Enlevez les crochets métalliques ou plastiques des rideaux de tulle ou des rideaux ou placez-les dans un filet ou un sac à linge, puis les fermer.



- Placez les textiles tels que les pantalons, les tricots, les tee-shirts et les survêtements à l'envers.

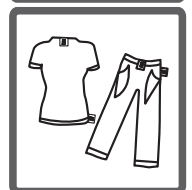

- Lavez les chaussettes, les mouchoirs et autres petits linges dans un filet de lavage.



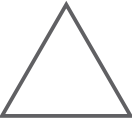

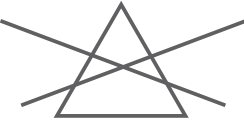

Blanchiment disponible



Pas de blanchiment



Lavage normal



La température de repassage est de 150°C au maximum



La température de repassage est de 200°C au maximum



Pas de repassage



Nettoyage à sec disponible



Pas de lavage à sec



Laissez sur une surface plane



Séchez lorsque mouillé



Séchez par suspension



sèche linge non autorisé



Nettoyage à sec dans le gazole, l'alcool pur et R113 est autorisé



Perchloroéthylène R11, R13, Pétrole



Perchlorinéthylène R11, R113, gazole

- Ouvrez la porte de votre machine.
- Répartissez votre linge dans la machine.

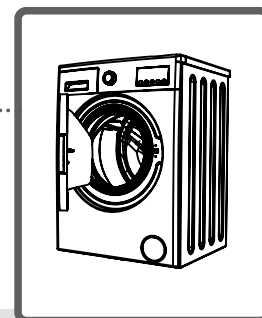

REMARQUE : Remarque : La capacité maximum de charge peut varier en fonction du type de linge que vous lavez, du degré de saleté et du programme que vous avez choisi. Ne pas dépasser la capacité maximum de charge de séchage indiquée dans le tableau des programmes de lavage.

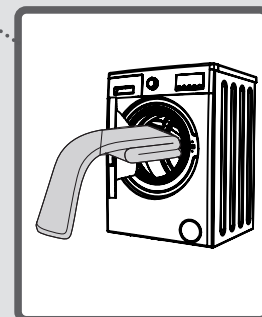

Vous pouvez utiliser le tableau de poids suivant comme exemple.

TYPE DE LINGE	POIDS (gr)
Serviette	200
Lin	500
Sortie de bain	1200
Housse de couette	700
Taie d'oreiller	200
Sous-vêtements	100
Nappe	250

- Introduisez le linge séparément (l'un après l'autre).
- Assurez-vous qu'aucun linge n'est coincé entre le couvercle et le joint ci-dessous lors de la fermeture de la porte de votre machine.
- Poussez la porte de votre machine jusqu'à entendre le son de verrouillage.

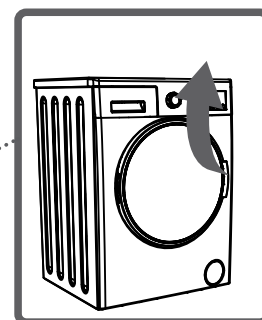

- Fermez correctement la porte de votre appareil, sinon votre machine ne va pas lancer l'opération de lavage.

La quantité de détergent que vous mettrez dans la machine dépendra des critères suivants :

- La dose de détergent à utiliser est déterminée par le degré de saleté de votre linge. Ne lavez pas au préalable votre linge moins sale et mettez une petite quantité de lessive dans le 2ème compartiment du tiroir à lessive.
- Pour votre linge plus sale, sélectionnez un programme incluant le prélavage, et versez $\frac{1}{4}$ de lessive dans le tiroir à lessive du 1er compartiment tout en mettant les $\frac{3}{4}$ restants dans le 2ème compartiment.
- Utilisez les lessives fabriquées uniquement pour des lave-linges automatiques. La quantité de lessive que vous utiliserez pour le blanchiment est imprimée sur l'emballage de la lessive.
- Plus le niveau de dureté est élevé, plus grande doit être la quantité de lessive à utiliser.
- Plus votre linge est abondant, plus la quantité de lessive que vous utilisez augmente.
- Versez l'adoucissant dans le compartiment à assouplissant dans le tiroir à lessive. Ne dépassez pas le niveau maximal. Dans le cas contraire, l'adoucissant va couler dans l'eau de lavage pendant le rinçage.
- Les adoucissants à haute densité doivent être dilués dans une certaine mesure, avant d'être versés dans le tiroir. Parce que la haute densité va bloquer le petit rinçage et empêcher l'écoulement de l'adoucissant.
- Vous pouvez utiliser vos lessives liquides dans tous les programmes sans prélavage. Pour cela, fixez la plaque de niveau de lessive liquide dans le sac d'accessoires ou l'appareil de lessive liquide (*) dans le 2ème compartiment du tiroir à lessive et régler la quantité de lessive liquide selon les niveaux de cette plaque. N'oubliez pas de retirer la plaque de lessive liquide.

(*) Les spécifications de la machine peuvent varier en fonction du produit acheté.

- Branchez votre machine.
- Ouvrez le robinet d'eau.
- Ouvrez la porte de la machine.
- Répartissez votre linge dans la machine.
- Poussez la porte de votre machine jusqu'à entendre le son de verrouillage.

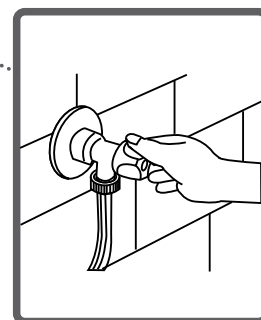
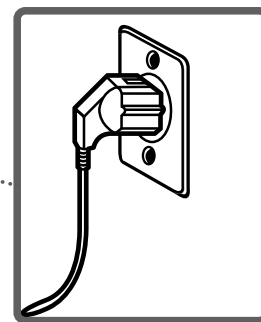

Sélectionner un programme

Sélectionnez le programme spécifique pour votre linge sur le tableau des programmes.

FONCTIONS AUXILIAIRES

Avant de lancer le programme, vous pouvez sélectionner une fonction auxiliaire.

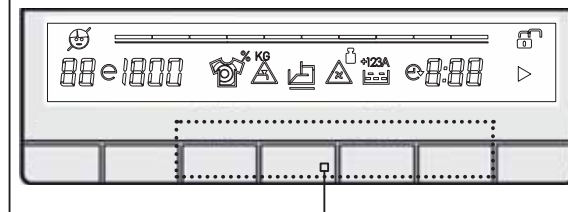

- Appuyez sur le bouton de fonction auxiliaire que vous souhaitez sélectionner.
- Si le symbole de fonction auxiliaire sur l'affichage électronique clignote continuellement, la fonction auxiliaire que vous avez sélectionné est activée.
- Si le symbole de fonction auxiliaire sur l'affichage électronique clignote, la fonction auxiliaire que vous avez sélectionné n'est pas activée.

Raison de la non-activation :

- **La fonction auxiliaire que vous souhaitez utiliser dans le programme de lavage que vous avez choisi n'est pas applicable.**
- **Votre appareil a traversé l'étape, au cours de laquelle la fonction auxiliaire que vous souhaitez sélectionner serait appliquée.**
- **Elle n'est pas compatible avec une fonction auxiliaire que vous avez sélectionné précédemment.**

SYSTÈME DE DÉTECTION DE DEMI-CHARGE

Votre machine est équipée d'un système de détection de demi-charge.

Lorsque vous mettez environ la moitié ou moins de quantité de lessive par rapport à la capacité maximale de votre machine, votre machine va fonctionner de manière à économiser le temps de lavage, la consommation d'eau et d'énergie dans certains programmes. Si la fonction demi-charge est activée, la machine peut terminer le programme que vous avez défini dans un temps plus court.

1- Sélection de la température

Vous pouvez sélectionner la température de l'eau de lavage grâce au bouton de réglage de la température de l'eau de lavage.

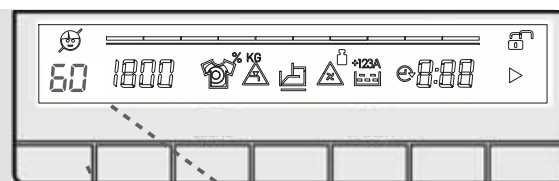

Lorsque vous sélectionnez un nouveau programme, la température maximale de l'eau de lavage est indiquée sur l'affichage de la température de l'eau de lavage.

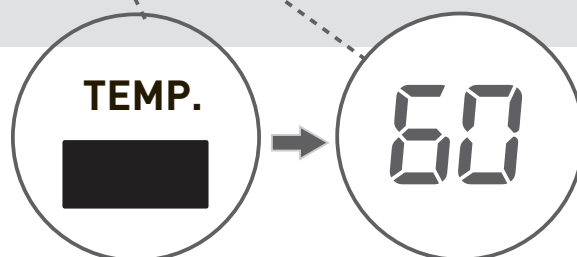

Vous pouvez progressivement diminuer la température de l'eau de lavage entre la température maximale et le lavage à froid (--) en appuyant sur le bouton de réglage de la température de l'eau de lavage.

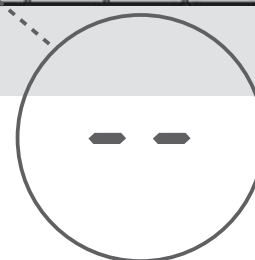
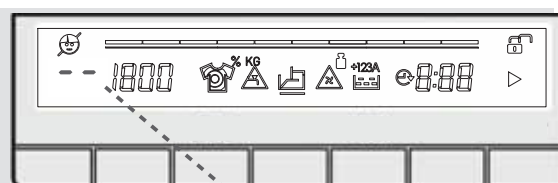

Si vous avez raté la température de l'eau de lavage que vous vouliez, vous pouvez revenir à la température voulue en appuyant continuellement sur le bouton de réglage de la température de l'eau de lavage.

2- Sélection de la vitesse d'essorage

Vous pouvez définir la vitesse de l'essorage pour votre linge en utilisant le bouton de réglage de la vitesse de rotation.

Lorsque vous sélectionnez un nouveau programme, la vitesse maximale de rotation de l'essorage s'affichera sur le panneau d'affichage.

Vous pouvez progressivement réduire la vitesse de rotation en la faisant basculer entre les options (-) d'annulation de l'essorage et la rotation maximale de l'essorage du programme sélectionné en appuyant sur le bouton de réglage de la vitesse de rotation.

Si vous avez raté la valeur de la vitesse d'essorage que vous souhaitez régler, raté la valeur de la vitesse d'essorage.

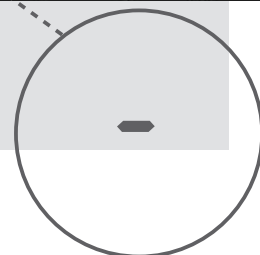
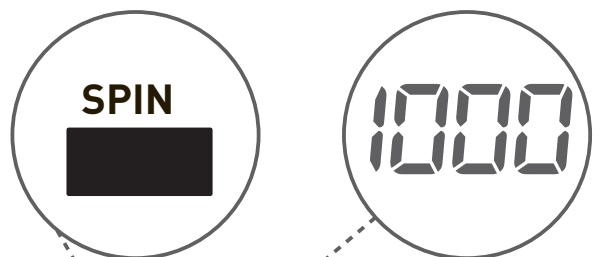

3-Départ différé

Grâce à cette fonction auxiliaire, vous pouvez paramétrer le début de la lessive dans un intervalle compris entre 30 minutes et 23 heures.

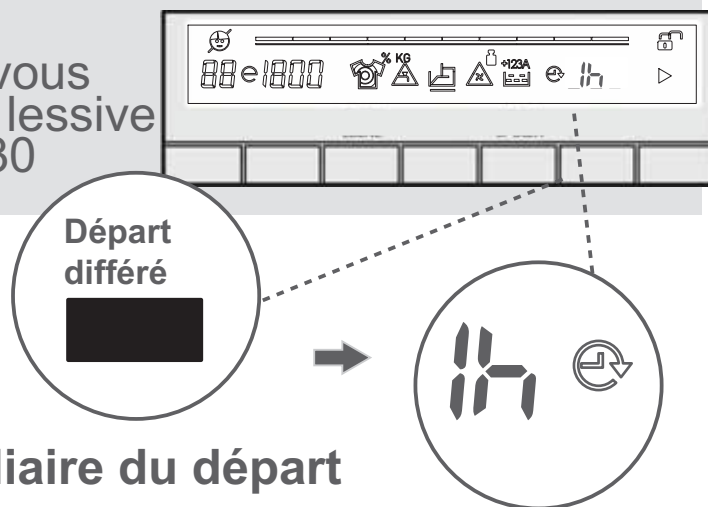

Utilisation de la fonction auxiliaire du départ différé:

- Appuyer sur le bouton départ différé une fois.
- “0,5 h” va apparaître sur l’affichage.  Ce symbole clignote sur l’affichage électronique.
- Appuyer sur le bouton départ différé jusqu’à atteindre l’heure de début de lessive désirée.

Dans le cas où vous dépassé le temps à définir, vous pouvez revenir à l’heure désirée en maintenant le bouton du départ différé appuyé.

Pour exécuter la fonction départ différé, votre machine doit être mise en marche en appuyant sur le bouton Marche / Veille.

Remarque : Une fois le départ différé sélectionné, vous pouvez sélectionner les autres fonctions sans appuyer sur le bouton “Marche / Veille”. Vous pouvez ensuite activer la fonction départ différé en appuyant le bouton “Marche / Veille”.

.Annulation du fonctionnement du départ différé :

•Si vous souhaitez l’annuler pendant la sélection, appuyer à plusieurs reprises sur le bouton départ différé jusqu’à ce que la durée du programme sélectionné apparaisse sur l’affichage électronique. L’affichage de la durée du programme marque l’annulation de la fonction de départ différé. 
 (Lorsque le bouton du départ différé est appuyé fréquemment, les valeurs de la durée du départ différé changent également).

* Pour annuler le fonctionnement du départ différé après une pression sur le bouton “Marche/Veille”, il vous suffira juste d’appuyer une fois sur le bouton du départ différé . Le symbole disparaît de l’affichage électronique. Vous devez appuyer sur le bouton “Marche/Veille” pour lancer l’opération de lavage.

4a- Prélavage

Vous pouvez pré-laver votre linge très sale au prélavage avant le lavage principal à l'aide de cette fonction supplémentaire. En cas d'utilisation de cette fonction, vous devez verser la lessive dans le tiroir à lessive.

Vous pouvez activer ce programme en appuyant sur le bouton de la fonction auxiliaire Prélavage lorsque le voyant LED du  symbole s'allume.

Remarque : Si l'icône  ne s'affiche pas à l'écran lorsque vous souhaitez sélectionner la fonction de prélavage, cela signifie que cette fonctionnalité ne fonctionne pas avec le programme de lavage choisi.

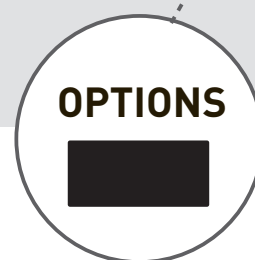
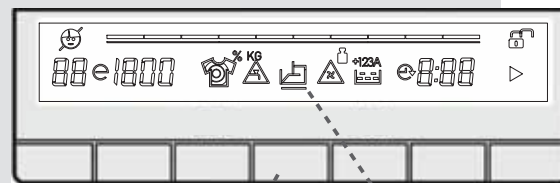

4b- Repassage facile

Vous pouvez sortir votre linge moins froissé à la fin de l'opération de lavage grâce à cette fonction auxiliaire.

Vous pouvez activer ce programme en appuyant sur le bouton de la fonction auxiliaire Repassage facile lorsque le voyant LED du  symbole s'allume.

Remarque : Si l'icône  ne s'affiche pas à l'écran lorsque vous souhaitez sélectionner l'option supplémentaire de repassage facile, cela signifie que cette option ne fonctionne pas avec le programme de lavage choisi.

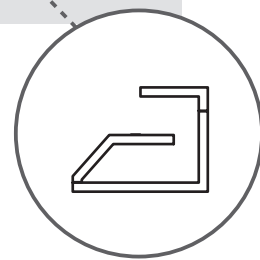
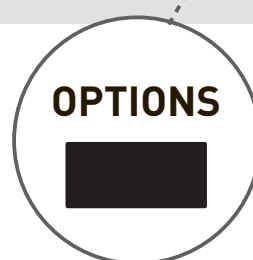

5a- Fonction de rinçage supplémentaire

Grâce à cette fonction, vous pouvez procéder à un ou plusieurs rinçages supplémentaires de votre linge. Votre machine vous offre 3 options de rinçage pour cette fonctionnalité supplémentaire.

 : Un rinçage supplémentaire effectué à la fin du lavage .

 : Deux rinçages supplémentaires effectués à la fin du lavage .



 : Trois rinçages supplémentaires effectués à la fin du lavage.

- Si vous souhaitez effectuer plus d'un rinçage, appuyez sur  l'icône jusqu'à ce que le nombre de rinçages souhaités apparaisse à l'écran.

Remarque : Remarque: Si l'icône  ne s'affiche pas à l'écran lorsque vous souhaitez sélectionner l'option de rinçage supplémentaire, cela signifie que la dite option ne fonctionne pas avec le programme de lavage choisi.

5b- Fonction supplémentaire anti-allergique

Grâce à cette fonction, vous pouvez procéder à des rinçages supplémentaires de votre linge. Votre machine effectuera toutes les étapes de rinçage avec de l'eau chaude (recommandée pour le linge délicat porté sur la peau, les vêtements de bébé et les sous-vêtements)

- Appuyez sur l'icône  jusqu'à ce que la touche  permettant d'activer la fonctionnalité supplémentaire anti-allergique apparaisse.

Remarque : Si l'icône  ne s'affiche pas à l'écran lorsque vous souhaitez sélectionner l'option supplémentaire anti-allergique, cela signifie que cette option ne fonctionne pas avec le programme de lavage choisi.

Sélection du niveau de saleté

Vous pouvez effectuer la sélection du niveau de saleté en fonction du niveau de saleté de votre linge. Le temps de lavage de votre linge ainsi que le niveau de température dépendront du niveau de saleté.

Les niveaux de saleté sont automatiquement définis dans certains programmes.

Vous pouvez effectuer des changements à votre guise.

Remarque: Si aucun changement n'intervient lorsque vous appuyez sur le bouton de sélection du niveau de saleté, cela signifie que cette fonction n'existe pas dans le programme sélectionné.



Moins sale (pas de pré-lavage)





Sale (appliquer le pré-lavage si nécessaire)



Très sale (appliquer le pré-lavage si nécessaire)

PROGRAMMES	SÉLECTION DU DEGRÉ DE SALETÉ	PRÉ-RÉGLAGE D'USINE	NIVEAUX SÉLECTIONNABLES	
Coton	S	Sale	Très sale	Moins sale
Coton éco	S	Sale	Très sale	Moins sale
*Coton 60 e	S	Sale	Très sale	Moins sale
*Coton 40 e	S	Sale	Très sale	Moins sale
Éco 20°	NS	Moins sale	NS	NS
Synthétique	S	Sale	Très sale	Moins sale
Laine	S	Moins sale	Sale	Très sale
Lavage en douceur / à la main	S	Moins sale	Sale	Très sale
Rinçage	NS	Moins sale	NS	NS
Anti-allergies	NS	Sale	NS	NS
Essorage	NS	Moins sale	NS	NS
Lavage quotidien 60°	S	Sale	Moins sale	NS
Rapide 12'	NS	Moins sale	NS	NS
Duvet 40°	S	Moins sale	Sale	Très sale
Chemisiers / Chemises	S	Sale	Très sale	Moins sale
Tenues de sport	S	Moins sale	Sale	Très sale
Lavage de nuit	S	Sale	Très sale	Moins sale
S : Sélectionnable NS : Non-sélectionnable				

Bouton Marche / Pause

En Appuyant sur le bouton Marche / Pause, vous pouvez lancer le programme sélectionné ou suspendre un programme en cours. Lorsque vous voulez démarrer la machine, ce  symbole s'affiche à l'écran. Lorsque vous mettez la machine en mode veille pendant son fonctionnement,  ce symbole clignote sur l'écran.

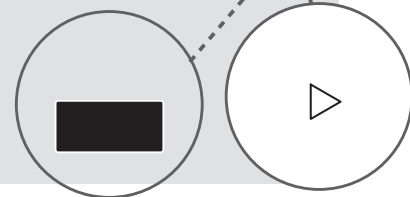

Explications des principaux symboles

1-  Symbole Marche / Pause

2-  /  Verrouillage de porte actif / Verrouillage de porte inactif

3-  Durée restante du programme de lavage et du démarrage départ différé

4-  Symbole du départ différé

5-  ^{+123A} Symbole de rinçage supplémentaire et fonction auxiliaire anti-allergique

6-  Symbole de défaillance de la pompe

7-  Symbole de coupure d'eau

8-  Symbole du niveau de tache

9-  Symbole d'indication de la vitesse d'essorage

10-  Symbole d'indication de la température du lavage de manière économique

11-  Symbole d'indication de la température de lavage

Le verrou de sécurité enfants disponible vous permet d'éviter un dysfonctionnement du déroulement du programme si les boutons de programme sont actionnés lorsque vous effectuez l'opération de lavage dans votre machine. Ce verrou de sécurité enfants sera activé sur les fonctions auxiliaires 4 et 5 en appuyant sur ces boutons en même temps pendant plus de 5 secondes.

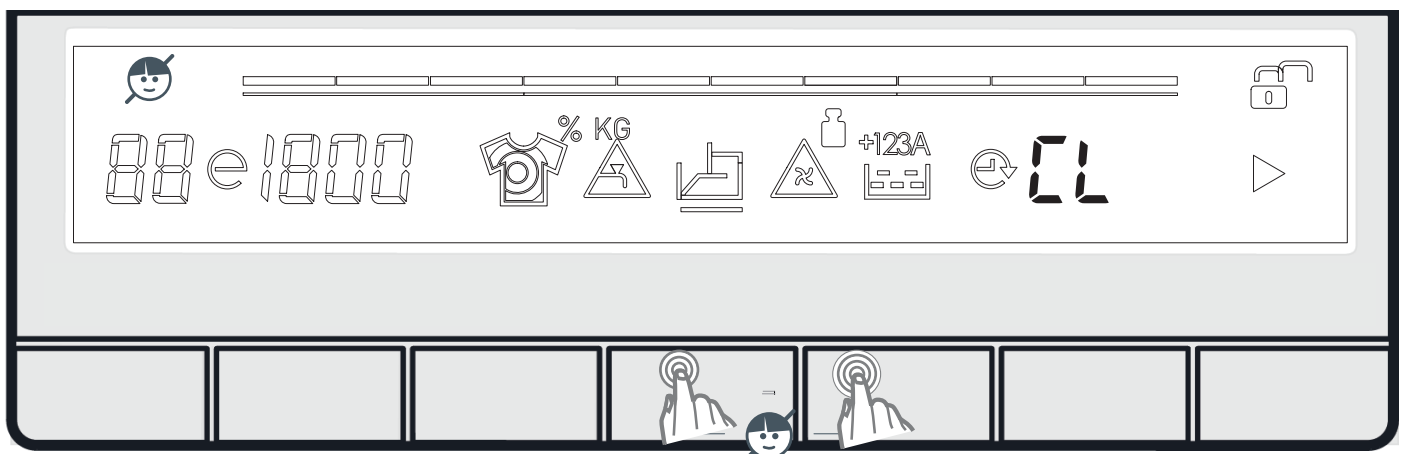
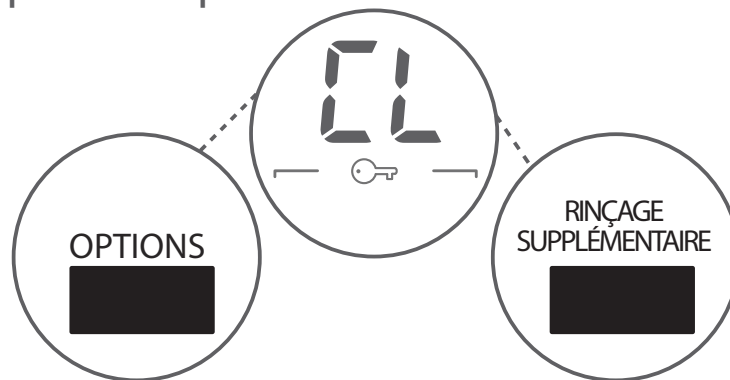

'CL' «symbole» clignote sur l'affichage électronique, lorsqu'il est activé. Si vous appuyez sur l'une des touches alors que le verrouillage enfant est actif, le symbole "CL" clignote sur l'affichage électronique.

Si pendant que le verrou enfant est actif et qu'un programme est en cours d'exécution.

Si le sélecteur de programme est commuté sur la position STOP et un autre programme est sélectionné, le programme précédemment sélectionné reprend là où il a été arrêté.

Pour le désactiver, il suffira d'appuyer sur les mêmes boutons pendant plus de 5 secondes. Lorsque la sécurité enfants est désactivée, le symbole "CL" sur l'affichage électronique s'éteint.

Si vous souhaitez annuler tout programme en cours d'exécution :

1- Appuyez sur le bouton de programme sur la position « MARCHÉ/PAUSE ».

2- Votre machine arrêtera l'opération de lavage et le programme sera annulé.

3- Pour vider l'eau accumulée dans la machine, appuyez le bouton de programme sur n'importe quel programme.

4- Votre machine effectuera l'opération d'évacuation nécessaire et annulera le programme.

5- Vous pouvez mettre votre machine en marche en sélectionnant un nouveau programme.

Votre machine va s'arrêter automatiquement à la fin du programme sélectionné.

- Le mot "END" clignote sur l'affichage électronique pendant 2 minutes.

-  Le symbole de déverrouillage de la porte s'affiche sur l'écran.



- Vous pouvez ouvrir la porte de votre machine et sortir le linge.

- Après le retrait du linge, laissez la porte de votre machine ouverte pour permettre le séchage de la partie intérieure.

- Appuyez le bouton de programme sur la position "MARCHE/PAUSE".

- Débrancher votre machine.

- Fermer le robinet d'eau.

Si un symbole  clignote sur le tableau de commande:

- Le robinet d'eau peut être fermé. Vérifiez.
- L'eau de distribution peut être coupée. Vérifiez. Si tel est le cas, appuyez sur le bouton de programmes, position arrêt. Vous pouvez sélectionner un programme et mettre votre machine en service après l'approvisionnement en eau de distribution.
- La pression de l'eau de distribution peut être basse. Vérifiez.
- Le tuyau d'alimentation de l'eau peut être tordu. Vérifiez.
- Le tuyau d'alimentation de l'eau peut être obstrué. - Nettoyez les filtres du tuyau d'alimentation de l'eau. (*)
- Le filtre d'entrée du robinet peut être bouché. Nettoyez les filtres d'entrée du robinet. (*)

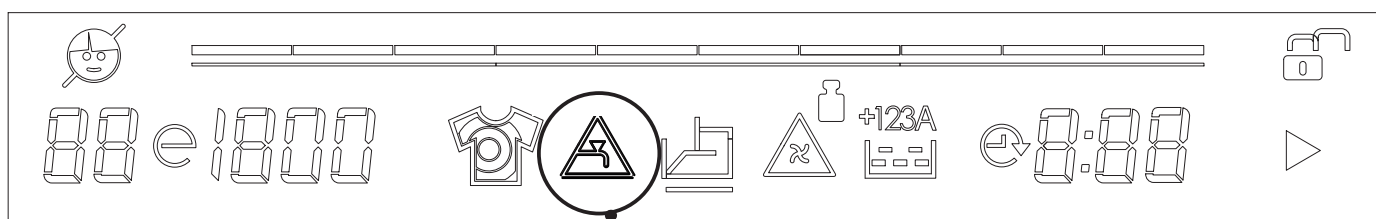

AVERTISSEMENT
EN MATIÈRE DE
COUPURE D'EAU /
FAIBLE PRESSION
DE L'EAU DE
DISTRIBUTION

(*) Voir le chapitre sur l'entretien et le nettoyage de votre machine.

Si un symbole clignote sur le tableau de commande:

- Le filtre de la pompe peut être bouché. Nettoyez le filtre de la pompe. (*)
- Le tuyau d'évacuation peut être obstrué ou tordu. Vérifiez le tuyau d'évacuation.

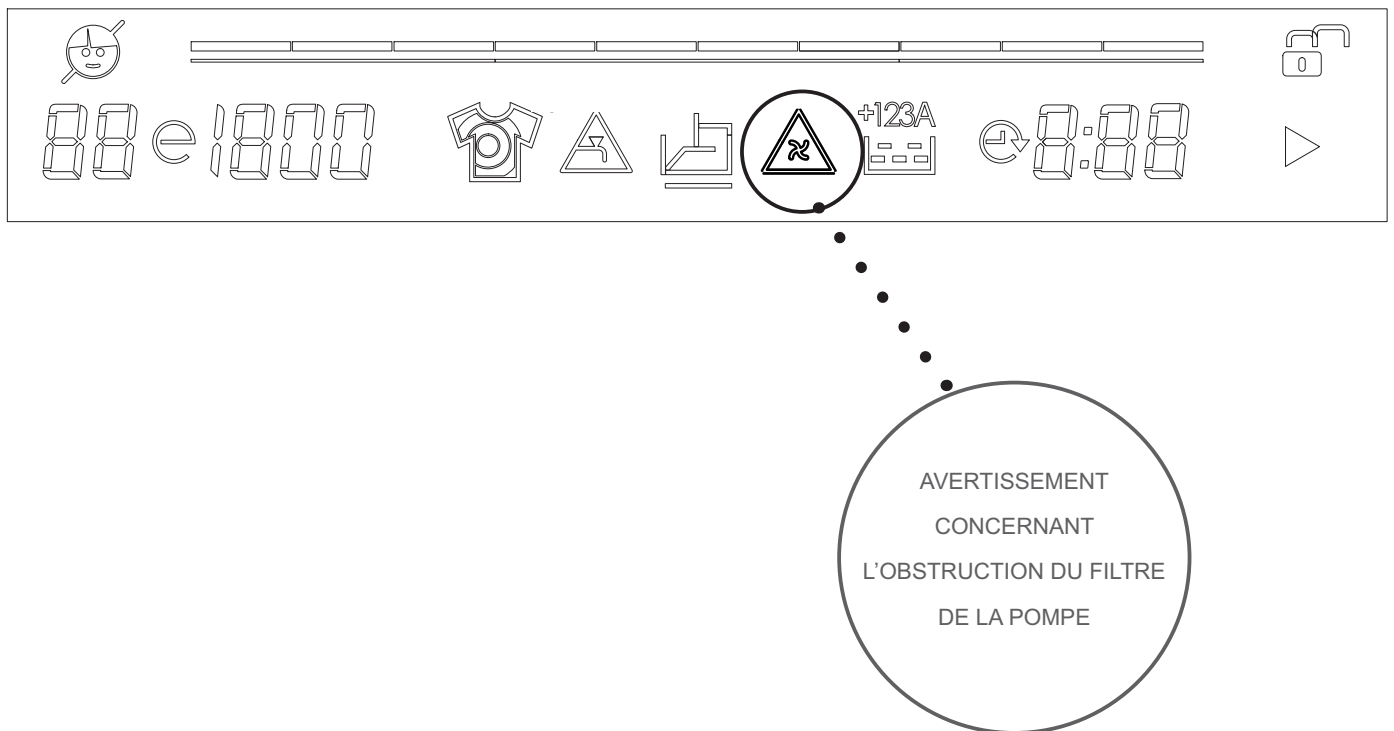

(*) Voir le chapitre sur l'entretien et le nettoyage de votre machine.

COTON 90°

Température de lavage (°C)	*90°-80°-70°-60°-50°-40°-30°-”--”
Quantité maximum de linge sec (kg)	10,0
Compartment de lessive	2
Durée du programme (Min.)	190
Type de linge / Descriptions	Textiles en coton et en lin très sales. (Sous-vêtements, draps, nappes, (serviettes maximum 5,0 kg), literie, etc.

COTON ÉCO 

Température de lavage (°C)	*◀60°e - 60° - ▶40°e - 40° - 30° - ”--”
Quantité maximum de linge sec (kg)	10,0
Detergent compartment	2
Durée du programme (Min.)	225
Type de linge / Descriptions	Textiles en coton et en lin sales. (Sous-vêtements, draps, nappes, (serviettes maximum 5,0 kg), literie, etc.

*◀60°e - ▶40°e Déclaration des programmes d'étiquette-énergie.

(*Les parties en noir sont préréglées en usine)

REMARQUE : LA DURÉE DU PROGRAMME PEUT CHANGER SELON LA QUANTITÉ DU LINGE, L'EAU DU ROBINET, LA TEMPÉRATURE AMBIANTE ET CERTAINES FONCTIONS SUPPLÉMENTAIRES.

ECO 20°

Température de lavage (°C)	*20° - "--"
Quantité maximum de linge sec (kg)	5,0
Compartment de lessive	2
Durée du programme (Min.)	100
Type de linge / Descriptions	Textiles en coton et en lin moins sales. (Sous-vêtements, draps, nappes de table, (serviettes max. 2,5 kg), literie, etc.

SYNTHÉTIQUE

Température de lavage (°C)	*40°-30° - "--"
Quantité maximum de linge sec (kg)	3,5
Compartment de lessive	2
Durée du programme (Min.)	86
Type de linge / Descriptions	Textiles très sales ou synthétiques mixtes. (Chaussettes en nylon, chemises, chemisiers, pantalons synthétiques, etc.)

(*Les parties en noir sont pré-réglées en usine)

REMARQUE : LA DURÉE DU PROGRAMME PEUT CHANGER SELON LA QUANTITÉ DU LINGE, L'EAU DU ROBINET, LA TEMPÉRATURE AMBIANTE ET CERTAINES FONCTIONS SUPPLÉMENTAIRES.

LAINE

Température de lavage (°C)	*30° - " --"
Quantité maximum de linge sec(kg)	2,5
Compartiment de lessive	2
Durée du programme (Min.)	46
Type de linge / Descriptions	Linge en laine avec les étiquettes de machine à laver

LAVAGE DÉLICAT / À LA MAIN

Température de lavage (°C)	*30° - " --"
Quantité maximum de linge sec (kg)	2,5
Compartiment de lessive	2
Durée du programme (Min.)	86
Type de linge / Descriptions	Linge recommandé pour le lavage à la main ou linge délicat.

(*Les parties en noir sont pré-réglées en usine)

REMARQUE : LA DURÉE DU PROGRAMME PEUT CHANGER SELON LA QUANTITÉ DU LINGE, L'EAU DU ROBINET, LA TEMPÉRATURE AMBIANTE ET CERTAINES FONCTIONS SUPPLÉMENTAIRES.

RINÇAGE

Température de lavage (°C)	*“--”
Quantité maximum de linge sec (kg)	10,0
Detergent compartiment	-
Durée du programme (Min.)	30
Type de linge / Descriptions	Si vous désirez effectuer un rinçage supplémentaire au terme du lavage, vous pouvez utiliser ce programme pour tout type de linge.

ANTI-ALLERGIQUE

Température de lavage (°C)	*60°-50°-40°-30°-”--”
Quantité maximum de linge sec(kg)	5,0
Compartiment de lessive	2
Durée du programme (Min.)	210
Type de linge / Descriptions	Vêtements pour bébés / Il est possible de laver tous les vêtements pour bébés comportant les étiquettes de lavage.

(*Les parties en noir sont préréglées en usine)

REMARQUE : LA DURÉE DU PROGRAMME PEUT CHANGER SELON LA QUANTITÉ DU LINGE, L'EAU DU ROBINET, LA TEMPÉRATURE AMBIANTE ET CERTAINES FONCTIONS SUPPLÉMENTAIRES.

ESSORAGE

Température de lavage (°C)	*“--”
Quantité maximum de linge sec (kg)	10,0
Detergent compartiment	-
Durée du programme (Min.)	17
Type de linge / Descriptions	Si vous désirez effectuer un essorage supplémentaire de votre linge au terme du lavage, vous pouvez utiliser ce programme pour tout type de linge.

La période de lavage de ce programme étant inférieure à celles des autres, il convient d'utiliser une petite quantité de lessive. La durée du programme augmentera si votre appareil détecte une charge instable. Vous pouvez ouvrir la porte de votre machine à laver au terme de l'opération de lavage.

(*Les parties en noir sont pré-réglées en usine)

REMARQUE : LA DURÉE DU PROGRAMME PEUT CHANGER SELON LA QUANTITÉ DU LINGE, L'EAU DU ROBINET, LA TEMPÉRATURE AMBIANTE ET CERTAINES FONCTIONS SUPPLÉMENTAIRES.

QUOTIDIEN 60 min.

Température de lavage(°C)	*60°-50°-40°-30°-”--”
Quantité maximum de linge sec (kg)	4,0
Detergent compartment	2
Durée du programme (Min.)	60
Type de linge / Descriptions	Vous pouvez laver vos textiles sales en coton, de couleur et en lin à 60 °C en 60 minutes.

* Le programme quotidien de 60 minutes peut laver votre linge en 30 minutes en fonction du niveau de saleté sélectionné. Si vous souhaitez que votre linge soit lavé en 30 min, vous pouvez sélectionner « moins sale  » dans le niveau de saleté. (Voir page 50)

RAPIDE 12 min.

Température de lavage (°C)	*30°-”--”
Quantité maximum de linge sec (kg)	2,0
Detergent compartment	2
Durée du programme (Min.)	12
Type de linge / Descriptions	Vous pouvez laver vos textiles sales en coton, de couleur et en lin en 12 minutes, temps de lavage court.

La période de lavage de ce programme étant inférieure à celles des autres, il convient d'utiliser une petite quantité de lessive. La durée du programme augmentera si votre appareil détecte une charge instable.

Vous pouvez ouvrir la porte de votre machine à laver au terme de l'opération de lavage.

(*Les parties en noir sont préréglées en usine)

REMARQUE : LA DURÉE DU PROGRAMME PEUT CHANGER SELON LA QUANTITÉ DU LINGE, L'EAU DU ROBINET, LA TEMPÉRATURE AMBIANTE ET CERTAINES FONCTIONS SUPPLÉMENTAIRES.

DUVET

Température de lavage (°C)	*40°-30°-”--”
Quantité maximum de linge sec (kg)	-
Compartiment de lessive	2
Durée du programme (Min.)	92
Type de linge / Descriptions	Vous pouvez laver vos couettes ou duvets (maximum 2.5kg), qui comportent le label « lavage en machine »

CHEMISIERS / CHEMISES

Température de lavage (°C)	*60°-50°-40°-30°-”--”
Quantité maximum de linge sec (kg)	4,5
Compartiment de lessive	2
Durée du programme (Min.)	113
Type de linge / Descriptions	Les chemises et chemisiers sales en coton, synthétiques et synthétiques mixtes peuvent être lavés ensemble

(*Les parties en noir sont pré-réglées en usine)

REMARQUE : LA DURÉE DU PROGRAMME PEUT CHANGER SELON LA QUANTITÉ DU LINGE, L'EAU DU ROBINET, LA TEMPÉRATURE AMBIANTE ET CERTAINES FONCTIONS SUPPLÉMENTAIRES.

TENUES DE SPORT

Température de lavage (°C)	*30°-"-"
Quantité maximum de linge sec (kg)	3,5
Compartiment de lessive	2
Durée du programme (Min.)	79
Type de linge / Descriptions	Sportswear.

(*Les parties en noir sont pré-réglées en usine)

REMARQUE : LA DURÉE DU PROGRAMME PEUT CHANGER SELON LA QUANTITÉ DU LINGE, L'EAU DU ROBINET, LA TEMPÉRATURE AMBIANTE ET CERTAINES FONCTIONS SUPPLÉMENTAIRES.

LAVAGE DE NUIT

Température de lavage (°C)	*90°-80°-70°-60°-50°-40°-30° - "--"
Quantité maximum de linge sec (kg)	10,0
Compartment de lessive	2
Durée du programme (Min.)	177
Type de linge / Descriptions	Textiles en coton et en lin très sales. (Sous-vêtements, draps, nappes, serviettes (maximum 5,0 kg), literie,

REMARQUE : Le programme de lavage de nuit est un programme de lessive silencieux sans essorage pendant l'opération. Lorsque votre machine est presque au terme de l'opération de lavage, elle passe en mode veille et peut conserver votre linge pendant 10 heures maximum sans vidner l'eau. Si la durée d'attente du programme dépasse 10 heures, votre machine rejette systématiquement l'eau et déclenche les opérations d'essorage.

Dès lors que votre machine entre en mode d'attente, vous pouvez annuler cette opération et reprendre la lessive. Il vous suffit juste d'appuyer à nouveau sur le bouton Marche / Veille. (En mode veille, le temps restant n'est pas calculé sur l'affichage. Le temps restant qui s'affiche à l'écran est la durée valide uniquement pour la décharge d'eau et l'opération d'essorage.

(*Les parties en noir sont pré-réglées en usine)

REMARQUE : LA DURÉE DU PROGRAMME PEUT CHANGER SELON LA QUANTITÉ DU LINGE, L'EAU DU ROBINET, LA TEMPÉRATURE AMBIANTE ET CERTAINES FONCTIONS SUPPLÉMENTAIRES.



Débranchez votre machine avant de commencer les opérations d'entretien et de nettoyage.

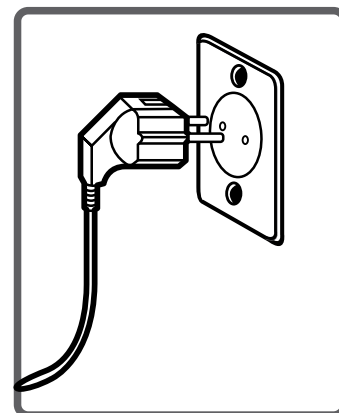

Fermez le robinet au début de l'entretien et du nettoyage de votre machine.

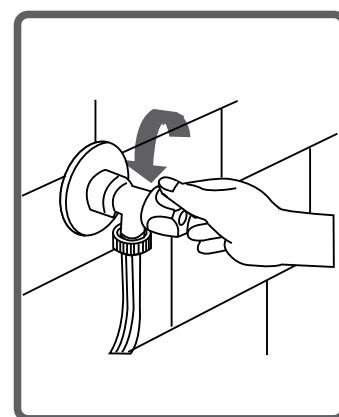

ATTENTION : Les pièces de l'appareil pourraient être endommagées en cas d'utilisation des produits de nettoyage contenant des solvants.

Ne pas utiliser de produits de nettoyage contenant du solvant.

Des filtres permettant d'éviter l'entrée des poussières et des substances étrangères dans l'eau de la machine sont disponibles à la fois sur le côté du robinet et sur les extrémités des vannes d'eau le long du tuyau d'arrivée d'eau de votre machine.

Nettoyez vos filtres si votre machine ne peut plus capter une arrivée suffisante d'eau malgré l'ouverture du robinet d'eau.

(Il est recommandé de nettoyer le filtre de votre pompe une fois tous les 2 mois.)

- Détachez les tuyaux d'arrivée d'eau.
- Retirer les filtres sur les vannes d'arrivée d'eau en utilisant des pinces, puis les nettoyer avec un pinceau dans l'eau.
- Démontez les filtres sur le côté latéral du robinet des tuyaux d'arrivée d'eau et nettoyez-les à la main.
- Après avoir nettoyé les filtres, vous pouvez les monter de la même façon en sens inverse.

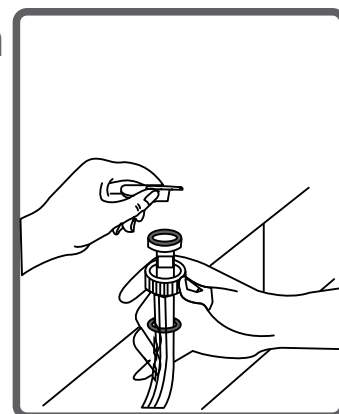
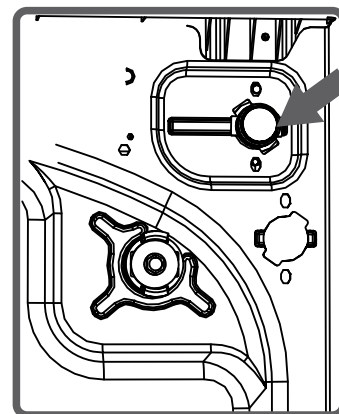

ATTENTION :

Les filtres des robinets d'arrivée d'eau peuvent être bouchés par l'eau contaminée du robinet ou le manque d'entretien nécessaire ou la défectuosité des vannes, ce qui provoque des fuites d'eau en continu dans votre machine.



Les pannes qui résultent de ces raisons ne sont pas couvertes par la garantie.

Le système de filtre, empêche les restes de fils du linge et les minuscules matières d'entrer dans la pompe pendant l'opération d'évacuation d'eau par votre machine à la fin du lavage afin de prolonger la durée de vie de votre pompe. Il est recommandé de nettoyer le filtre de votre pompe une fois tous les 2 mois. Pour nettoyer le filtre de la pompe :

- Pour ouvrir la trappe de la pompe, vous pouvez utiliser la pelle de la lessive en poudre (*) ou la plaque de niveau de la lessive liquide sortant du tiroir de lessive.

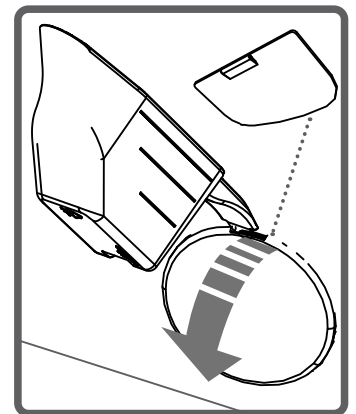

- Glissez l'embout plastique dans l'espace de la trappe de la pompe, appuyez puis tirez la vers vous.

- Avant d'ouvrir la trappe du filtre, posez un récipient à l'avant pour empêcher le reste d'eau dans la machine de s'écouler sur le sol.

- Desserrez le bouchon du filtre dans le sens antihoraire, puis videz l'eau.

Remarque : Il peut être nécessaire de vider le récipient de collecte d'eau à plusieurs reprises en fonction de la quantité d'eau dans la machine.

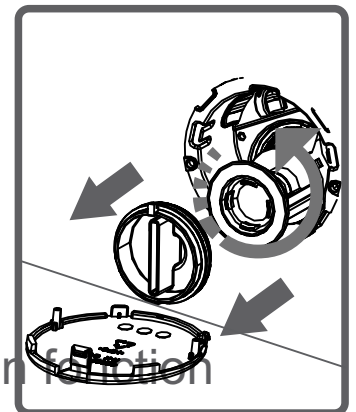

(*) Les spécifications de la machine peuvent varier en fonction du produit acheté.

- Nettoyez les matériaux étrangers dans le filtre avec une brosse.

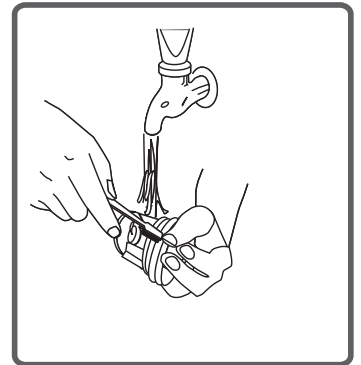

- Après avoir nettoyé le filtre, fixez le bouchon et serrez-le en le tournant dans le sens horaire.

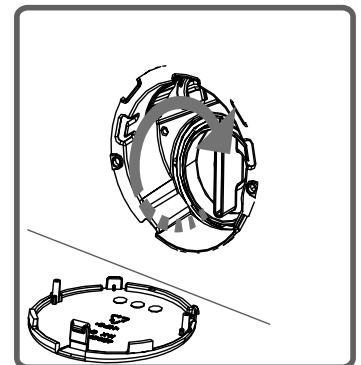

- Lors de la fermeture de la trappe de la pompe, assurez-vous que les pièces de la face interne de la trappe correspondent aux trous sur le côté du panneau avant.

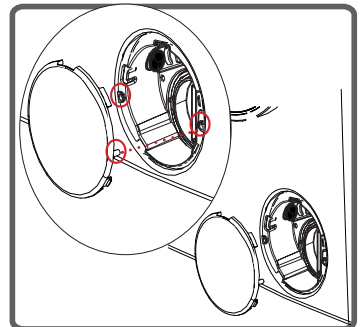

- Vous pouvez monter à nouveau la trappe de la pompe dans le sens inverse de la dépose.

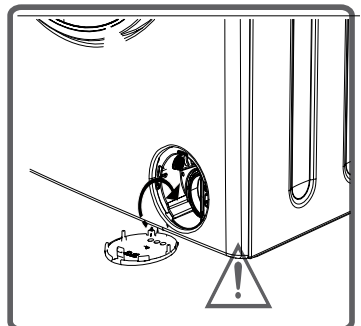

ATTENTION!
Puisque l'eau dans la pompe peut être chaude, attendez qu'elle refroidisse.

Vos détergents peuvent déposer des résidus dans le tiroir à lessive et son compartiment au fil du temps.

Pour nettoyer les résidus formés, démontez le tiroir à lessive dans des périodes particulières. Il est recommandé de nettoyer le filtre de votre pompe tous les 2 mois.

Pour éjecter le tiroir à lessive :

- Tirez le tiroir à lessive jusqu'à la butée
- Continuez à tirer en appuyant sur la butée comme indiqué sur la photo puis le retirer.

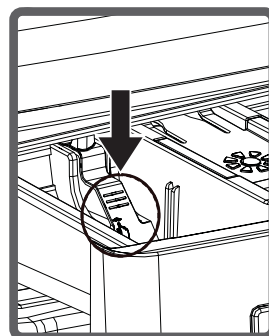
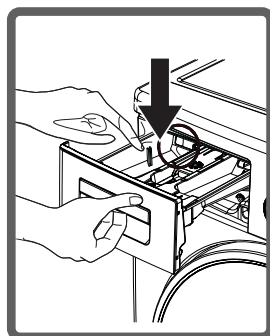
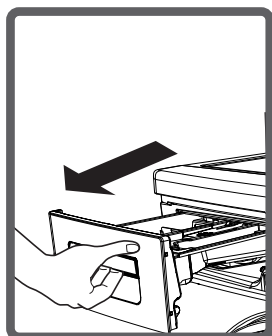

- Nettoyez-le à l'aide d'un pinceau.
- Collectez les résidus dans le logement du tiroir à lessive sans les laisser tomber à l'intérieur de la machine.
- Montez le tiroir à lessive après l'avoir séché avec une serviette ou un chiffon sec.
- Ne lavez pas votre tiroir à lessive dans le lave-vaisselle.



Appareil pour lessive liquide (*)

Sortez l'appareil de niveau de lessive liquide à des fins de nettoyage et d'entretien, comme indiqué dans l'image et nettoyez bien les résidus de lessive. Remettez l'appareil à sa place. Assurez-vous de ne laisser aucun résidu à l'intérieur.

(*) Les spécifications de la machine peuvent varier en fonction du produit acheté.

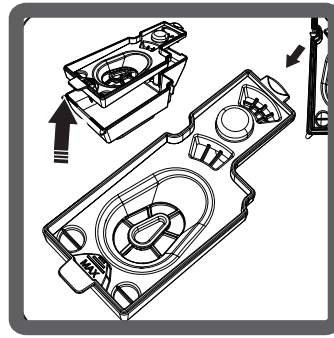
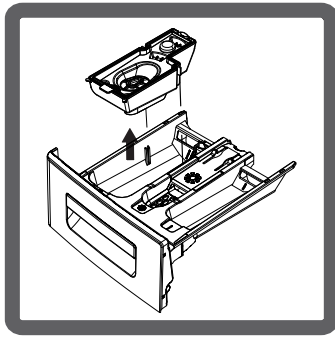

Butée d'arrêt de débit

Démontez le tiroir à lessive. Démontez la butée d'arrêt de débit et nettoyez complètement les résidus de l'assouplissant. Fixez à nouveau la butée d'arrêt de débit après l'avoir nettoyé. Vérifiez qu'elle est fixée correctement.

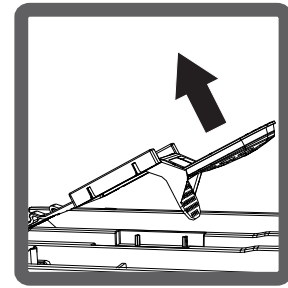
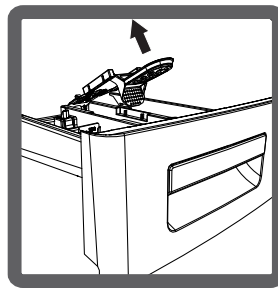
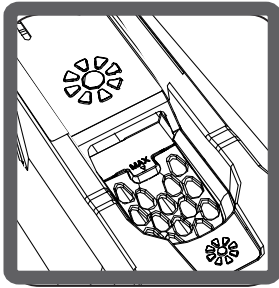

Corps

Nettoyez le boîtier externe de votre machine à l'eau tiède et un produit de nettoyage ininflammable qui ne causera pas des éraflures sur le corps de votre machine. Après rinçage avec de l'eau, séchez-le avec un chiffon doux et sec.

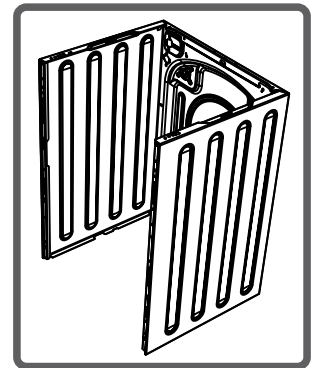

Tambour

Ne laissez pas les objets métalliques tels que les aiguilles, les trombones, les pièces de monnaie, etc. dans votre machine. Ces objets forment les taches de rouille dans le tambour. Pour nettoyer ces taches de rouille, utilisez un produit de nettoyage sans chlore et suivez les instructions des fabricants de l'agent de nettoyage. Ne jamais utiliser de laine d'acier ou d'autres objets durs pour nettoyer les taches de rouille.

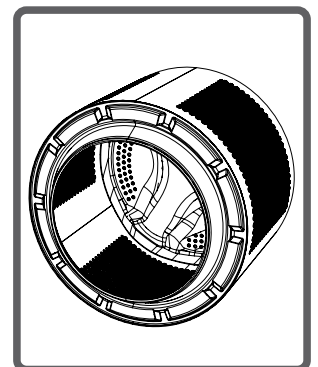

Toutes les opérations de réparation nécessaires à votre machine doivent être effectuées par notre service agréé. Si votre appareil nécessite une réparation ou si vous n'arrivez pas à réparer le défaut à l'aide des informations fournies comme suit :

- Débranchez votre machine.
- Arrêtez le robinet d'eau.

DÉFAILLANCE	ÉVENTUELLE CAUSE	DÉPANNAGE
Votre machine ne démarre pas.	Elle n'est pas branchée	Branchez votre machine
	Les fusibles sont défectueux.	Remplacez les fusibles
	Il y a une panne de courant	Vérifiez l'alimentation secteur
	Bouton Marche/Pause n'est pas enclenché	Appuyez sur le bouton Marche / Pause.
	Le sélecteur de programme est positionné sur "Arrêt"	Positionnez le sélecteur de programme sur le programme de votre choix.
	La porte de la machine est mal fermée.	Fermez la porte de la machine.
Pas de remplissage en eau dans votre machine	Le robinet d'arrivée d'eau est fermé.	Ouvrez votre robinet.
	Le tuyau d'arrivée d'eau est plié.	Vérifiez le tuyau d'arrivée d'eau.
	Tuyau d'arrivée d'eau bouché.	Nettoyez les filtres du tuyau d'arrivée d'eau. (*)
	Les filtres du raccord d'arrivée d'eau sont bouchés.	Nettoyez les filtres du raccord d'arrivée d'eau. (*)
	La porte de la machine est mal fermée.	Fermez la porte de la machine.

(*) Voir le chapitre sur l'entretien et le nettoyage de votre machine.

DÉFAILLANCE	ÉVENTUELLE CAUSE	DÉPANNAGE
Votre machine n'évacue pas l'eau.	Le tuyau de vidange est bouché ou plié.	Vérifiez le tuyau de vidange.
	Le filtre de la pompe est bouché.	Nettoyez le filtre de la pompe de vidange. (*)
	Le linge est mal réparti à l'intérieur de la machine.	Placez votre linge dans la machine de manière égale.
Votre machine émet des vibrations.	Les pieds de la machine n'ont pas été réglés.	Réglez les pieds de votre machine. (**)
	Les vis de bridage ne sont pas retirées.	Retirez les vis de bridage. (**)
	Petite quantité de linge dans l'appareil.	Cela n'empêche pas la machine de fonctionner.
	Votre machine est surchargée avec du linge ou le linge a été placé de manière inégale.	Ne placez pas une quantité de linge supérieure à celle recommandée et répartissez le linge dans la machine uniformément
	Votre machine est placée sur une surface rigide.	Ne posez pas votre machine sur les surfaces dures.

(*) Voir le chapitre sur l'entretien et le nettoyage de votre machine.

(**) Voir le chapitre sur l'installation de votre machine.

DÉFAILLANCE	ÉVENTUELLE CAUSE	DÉPANNAGE
Une grande quantité de mousse se forme dans le tiroir à lessive.	Quantité excessive de lessive utilisée.	Appuyez sur la touche départ/pause. Pour arrêter la formation de mousse, diluez une cuillère à soupe d'assouplissant dans ½ litre d'eau et versez le mélange dans le bac à produits. Attendez 5 à 10 minutes et appuyez sur la touche départ/pause. Veillez à utiliser la quantité appropriée de lessive lors du prochain lavage.
	Utilisation d'une lessive inadéquate.	Utilisez les lessives fabriquées uniquement pour des lave-linges automatiques.
Lessive insatisfaisante.	Le degré de saleté de votre linge ne correspond pas au programme choisi.	Sélectionnez le programme approprié pour le degré de saleté de votre linge. (Voir le tableau des programmes)
	Quantité de lessive utilisée insuffisante.	Ajustez la quantité de lessive en fonction de la quantité et du degré de saleté de votre linge.
	Quantité de linge supérieure à la capacité maximum placée dans votre machine.	Chargez votre machine avec du linge, une quantité qui ne dépasse pas la capacité maximale de linge.

DÉFAILLANCE	ÉVENTUELLE CAUSE	DÉPANNAGE
Lessive insatisfaisante.	L'eau présente du calcaire.(Contaminée, eau de chaux etc.)	Ajustez la quantité de lessive en fonction des instructions du fabricant de lessive.
	Le linge est placé dans votre machine de façon non-homogène.	Répartissez votre linge dans la machine correctement.
La machine évacue de l'eau aussitôt après avoir été chargée.	L'extrémité du tuyau d'évacuation d'eau est trop basse pour la machine.	Réglez le tuyau d'évacuation d'eau à la hauteur appropriée. (**)
L'eau ne reste pas dans le tambour pendant le lavage.	Pas de défaillance. L'eau se trouve dans la partie invisible du tambour.	_____
Le linge porte des résidus de lessive.	Les particules non-dissolubles de certaines lessives peuvent coller sur votre linge.	Effectuez un rinçage supplémentaire en réglant votre appareil sur le programme « Rinçage », ou nettoyez les taches à l'aide d'une brosse après le séchage du linge.
Les taches grises apparaissent sur le linge.	L'origine de ces taches peut être due à l'huile, la crème ou la pommade.	Mettez le maximum de lessive tel que recommandé par le fabricant au cours du prochain lavage.



(**) Voir le chapitre sur l'installation de votre machine.

DÉFAILLANCE	ÉVENTUELLE CAUSE	DÉPANNAGE
<p>L'opération d'essorage ne marche pas ou débute avec un retard.</p>	<p>Pas de défaillance. Le système de contrôle de la répartition de charge est peut-être en cours.</p>	<p>Le système de contrôle de la répartition de charge va essayer de répartir le linge de façon homogène. L'opération d'essorage commence après l'étalage du linge. Placez le linge dans la machine d'une manière équilibrée, la prochaine fois.</p>

Votre machine est équipée des systèmes capables de prendre les précautions nécessaires et de vous avertir en cas de panne à l'aide d'auto-contrôle continu pendant les opérations de lavage.

CODE DE PANNES	DÉFAILLANCE ÉVENTUELLE	SOLUTION
E01	La porte de votre machine est restée ouverte	Fermez la porte de la machine. Si votre machine continue d'indiquer le défaut, éteignez-la, débranchez-la et contactez immédiatement le service agréé le plus proche.
E02	La pression de l'eau ou le niveau d'eau à l'intérieur de la machine est faible.	Ouvrez votre robinet. L'eau du robinet peut être coupée. Si le problème persiste, l'appareil s'arrête automatiquement après un certain temps. Débranchez l'appareil, fermez votre robinet et contactez le service agréé le plus proche.
E03	La pompe est défectueuse ou le filtre de la pompe est bouché ou une connexion électrique de la pompe est défectueuse.	Nettoyez le filtre de la pompe. Si le problème persiste, contactez le service agréé le plus proche. (*)
E04	Il y a trop d'eau dans votre machine.	Votre machine évacue l'eau. En conformité avec l'opération d'évacuation, éteignez votre machine et débranchez-la. Fermez votre robinet et contactez le service agréé le plus proche.

(*) Voir le chapitre sur l'entretien et le nettoyage de votre machine.

CODE D'ALERTE	PANNE POSSIBLE	ACTION A FAIRE
	<p>Coupure d'eau pression d'eau est trop basse.</p>	<ul style="list-style-type: none"> - Le robinet d'eau est peut-être fermé. Contrôlez. - L'alimentation réseau de l'eau est peut-être coupée. Positionnez la manette de programme sur la position « 0 ». Quand il y a de nouveau de l'eau sur le réseau, vous pouvez sélectionner un programme et démarrer votre machine. - La pression d'eau de réseau est peut-être trop basse. Contrôlez. - Le tuyau d'arrivée d'eau est peut-être plié. Contrôlez. - Le tuyau d'arrivée d'eau est-peut être bouché. Nettoyez le filtre du tuyau d'arrivée d'eau coté robinet. (*) - Le filtre d'arrivée d'électrovanne est peut-être bouché. Nettoyez le filtre du tuyau d'arrivée d'eau, mais coté machine. (*) <p>Si la panne continue, débranchez le cordon d'alimentation de votre machine, fermez le robinet et contactez le service technique compétant.</p>
	<p>La pompe est en panne ou le filtre de pompe est bouché ou la connexion électronique de pompe est en panne.</p>	<ul style="list-style-type: none"> - Le filtre de pompe est peut-être bouché. Nettoyez le filtre de pompe. (*) - Le tuyau de vidange peut être bouché, plié ou écrasé. Contrôlez le tuyau de vidange <p>. Si le problème continue, contactez le service technique compétant. (*)</p>

Boissons alcoolisées : La zone tachetée doit d'abord être lavée avec de l'eau froide, puis essuyée avec de la glycérine et de l'eau et rincée avec du vinaigre mélangé à l'eau.

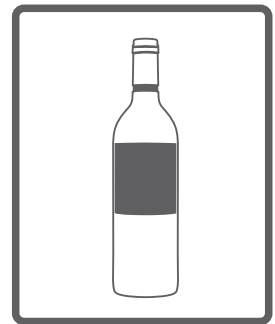

Cirage de chaussures : La tache doit être frottée doucement sans endommager le tissu, et lavée et rincée avec de la lessive. Si elle n'est pas enlevée, elle devrait être nettoyée à l'aide du mélange obtenu en ajoutant 1 échelle d'alcool (96°) dans 2 échelles d'eau, puis laver à l'eau tiède.



Chocolat et cacao : Après avoir trempé votre linge dans l'eau froide et l'avoir frotté avec du savon ou de la lessive, lavez-le à une température à laquelle le type de tissu de votre linge peut résister. Si la tache d'huile est encore visible, frottez avec de l'eau oxygénée (3%).



Tomate : Après avoir frotté les substances sèches sans endommager votre linge, trempez-le dans l'eau pendant 30 minutes, puis frottez et lavez avec une lessive.

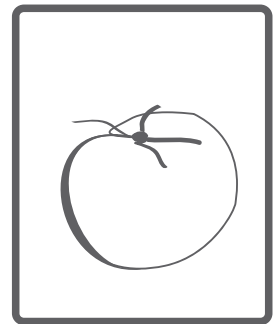

Bouillon, œuf : Enlevez les résidus des taches séchées sur le linge, puis essuyez-les avec un chiffon doux ou une éponge trempée au préalable dans de l'eau froide. Frottez avec une lessive, lavez avec l'eau de javel diluée.

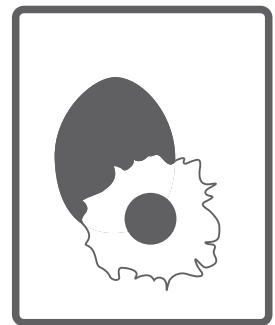

Taches de graisse et d'huile : Tout d'abord, enlevez les résidus. Frottez la tache avec de la lessive et lavez à l'eau chaude savonneuse.



Moutarde : Appliquez la glycérine sur la zone tachetée. Frottez avec de la lessive et lavez. Si la tache ne peut pas être enlevée, essuyez-la avec de l'alcool. (Pour les tissus synthétiques et de couleur, utilisez un mélange d'une échelle d'alcool et 2 échelles d'eau)

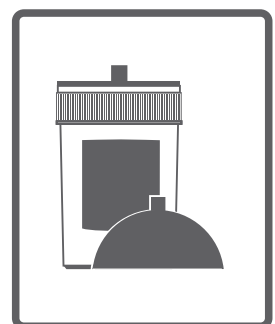

Fruits : Étirez la zone tachetée de votre linge tout au long de l'ouverture d'un récipient, et versez de l'eau froide dessus. Ne pas verser de l'eau chaude sur la tache. Essuyez-les avec de l'eau froide et appliquez de la glycérine. Laissez reposer 1 à 2 heures, essuyez-le avec quelques gouttes de vinaigre blanc et rincez.

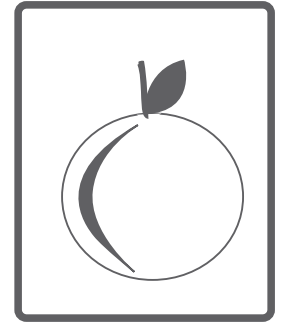

Tache d'herbe : Essuyez la partie tachetée avec de la lessive. Si votre type de linge est compatible à l'eau de javel, lavez-le avec l'eau de javel. Tremper votre linge en laine avec l'alcool. (Pour les tissus de couleur, un mélange d'une mesure d'alcool pur et 2 mesure d'eau)

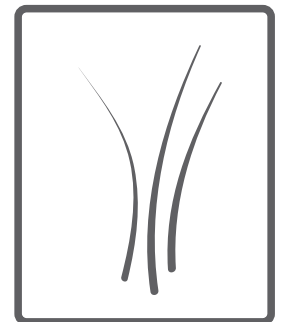

Peinture à huile : La tache devrait être enlevée en appliquant le diluant avant le séchage. Ensuite, elle doit être nettoyée avec un détergent et lavé.

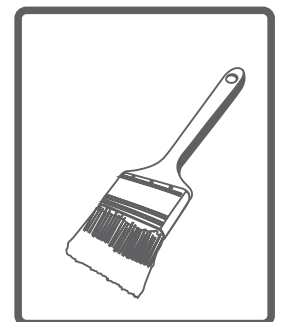

Tache de brûlure : Si votre linge est adapté à l'eau de javel, vous pouvez en ajouter dans l'eau de lavage. Pour les tissus de laine, un chiffon préalablement trempé dans l'eau oxygénée devrait être posé sur la tache et il doit être repassé après avoir placé un chiffon sec sur ce tissu. Il doit être lavé après avoir été rincé correctement.



Tache de sang : Trempez votre linge dans de l'eau froide pendant 30 minutes. Si la tache n'est pas enlevée, trempez le vêtement dans un mélange d'eau et d'ammoniaque (3 cuillères à soupe d'ammoniaque dans 4 litres d'eau) pendant 30 minutes.

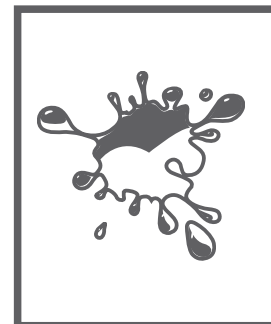

Crème, glace et lait : Trempez votre linge dans de l'eau froide et frottez la partie tachetée avec la lessive. Si la tache n'est pas enlevée, appliquez l'eau de javel dans la mesure adaptée à votre linge. (Ne pas utiliser d'eau de javel sur les vêtements de couleur.)



Encre : Soumettez la partie tachetée à l'eau courante et patientez jusqu'à ce que le flux de l'eau à encre cesse. Ensuite, frottez-la avec de l'eau citronnée et de la lessive, et lavez-la après avoir laissé reposer pendant 5 minutes.

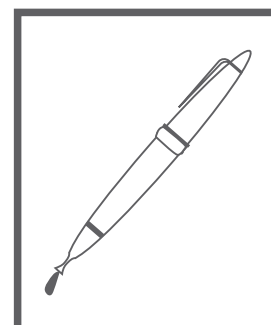

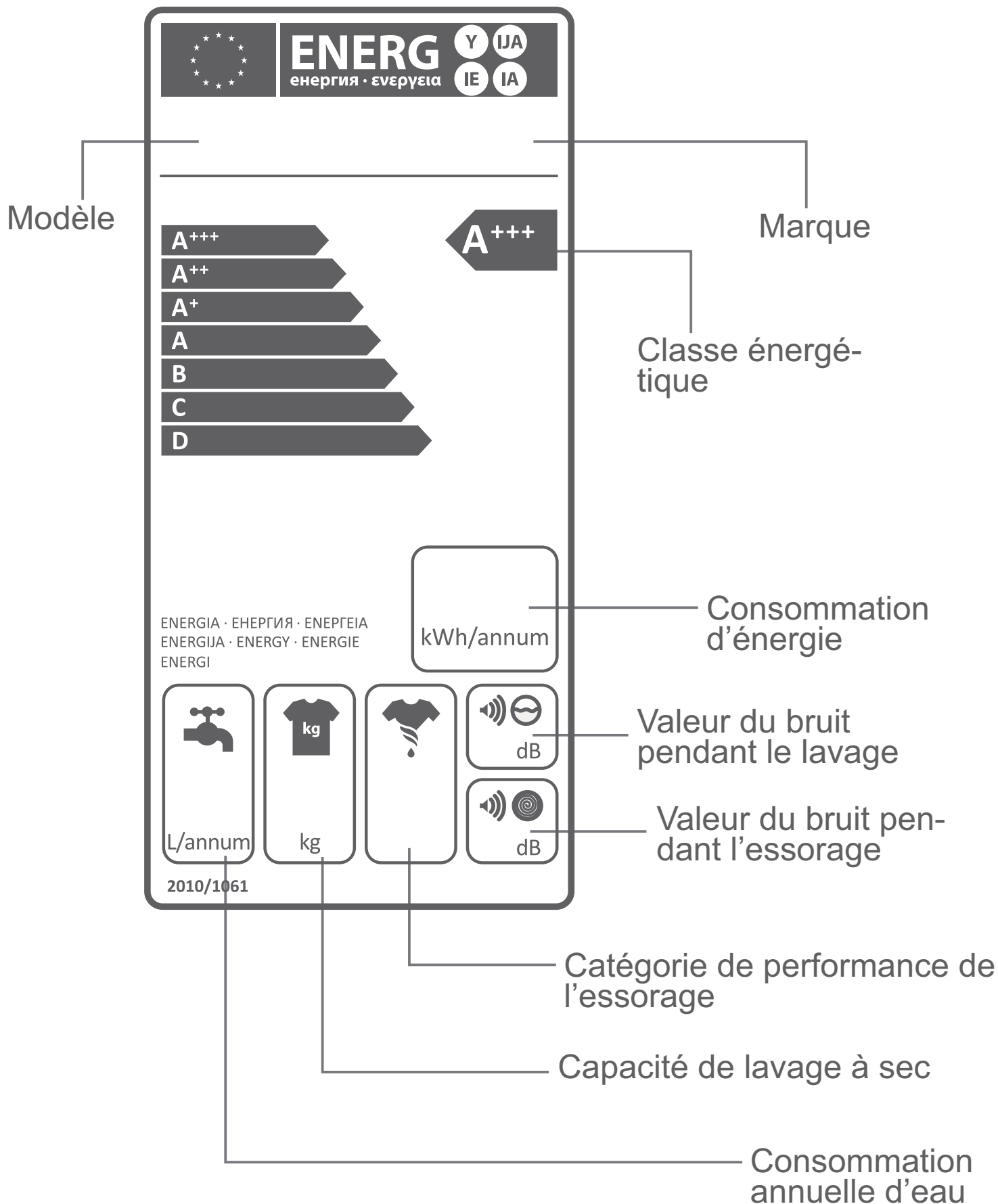

La consommation d'énergie et d'eau peut varier en fonction de la pression de l'eau, le niveau de calcaire de l'eau, la température de l'eau, la température ambiante, la quantité de linge, la sélection des fonctions supplémentaires, les fluctuations de tension. Elle permettra de réduire la consommation d'énergie et d'eau utilisées par l'appareil avec la capacité de linge proposé pour le programme sélectionné, lavez votre linge moins sale ou le linge quotidien dans les programmes courts, effectuez le nettoyage et l'entretien de façon périodique, utilisez votre appareil dans des intervalles de temps appropriés spécifiés par le fournisseur d'électricité.

Ce symbole sur le produit ou l'emballage indique que le produit ne doit pas être traité comme un déchet domestique. A la place, il devrait être déposé dans les lieux de collecte des déchets des équipements électriques et électroniques recyclables.

Vous participerez ainsi à la réduction des éventuels effets négatifs sur l'environnement et la santé humaine, résultat de la mauvaise procédure d'élimination des déchets du produit, tout en s'assurant de la destruction adéquate de ce produit.

Le recyclage des matériaux favorise la préservation des ressources naturelles.

Pour des informations plus détaillées sur le recyclage de ce produit, veuillez contactez la municipalité locale, le service d'élimination des déchets domestiques ou le magasin dans lequel vous avez acheté le produit.

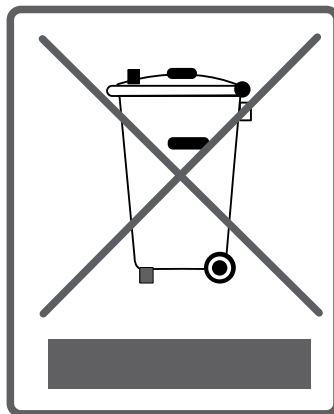



CE

52182837

